

hapa

# HAUSTÜREN

Perfect-Line. Basic-Line. Classic-Line. Light-Line.

HAUSTÜREN



Ob Neubau oder Renovierung,  
wir machen Ideen sichtbar.

Freuen Sie sich  
auf Ihre neue Haustür!

hapa



Haustüren designed by OBUK®



## Hapa Haustüren

Bei uns haben Sie die Wahl zwischen vielen verschiedenen Haustürmodellen. Unsere hauseigenen Designer gestalten mit Leidenschaft ganz individuell. Es macht uns Freude, besondere Ideen in formschöne Lösungen umzusetzen. Denn unsere Designabteilung kann auch Sonderlösungen realisieren: Viele Haustürmodelle sind deshalb echte Unikate und spiegeln genau das wider, was zum Haus und seinen Bewohnern passt. Individuell und nach Maß gefertigt, wärmegeklämt und einbruchssicher. Mit allen Eigenschaften ausgestattet, die eine hochwertige Haustür ausmachen.

Ob Neubau oder Renovierung,  
wir machen Ideen sichtbar.

Modell Tanis



# INHALT

Perfect-Line 08 – 67

Bestseller Haustüren für den modernen Baustil im hochwertigen Ausstattungspaket.

Basic-Line 68 – 121

Haustüren für jeden Baustil im Basic-Ausstattungspaket mit der Option, dieses individuell aufzuwerten.

Classic-Line 122 – 161

Verspielte Haustüren für den klassischen Baustil im anpassbaren Ausstattungspaket.

Light-Line 162 – 185

Ganzglas Haustüren stehen für große Glasflächen und einen hohen Lichteinfall.

Technik 186 – 195

Zubehör 196 – 207

Modellübersicht 208 – 213

Index / Impressum 214 – 215



### Perfect-Line

Preisbewusstes Gesamtpaket in Premium-Qualität. Hier sind die wichtigsten Ausstattungsmerkmale bereits enthalten. Neueste Technik mit aufwändigen Fertigungsdetails und hochwertigen Designgläsern prägen diese Linie. Alle Modelle zeichnen sich generell durch ein 3-fach Wärmefunktionsglas mit bestmöglicher Energieeffizienz, eine große Farbvielfalt und vielem mehr aus.

### Basic-Line

In bewährter Qualität bieten wir Ihnen mit den Basic-Line Modellen moderne Einstiegsmodelle zum attraktiven Preis. Werten Sie Ihre Basic-Line Modelle einfach auf, wählen Sie ganz individuell Ihre gewünschten Zusatzoptionen zum fairen Mehrpreis.

### Classic-Line

Haustüren im Landhausstil stehen mit ihrer Kombination aus stilvoller Eleganz und einer familiären Atmosphäre für Gemütlichkeit. Liebevollle Details und klassische Ornamentrahmen zeichnen die Modelle in der Grundausrüstung aus. Werten Sie die Classic-Line Modelle einfach auf, wählen Sie auch hier ganz individuell Ihre gewünschten Zusatzoptionen zum fairen Mehrpreis.

### Light-Line

Ganzglas-Haustüren stehen für große Glasflächen, glatte und glänzende Oberflächen sowie einen hohen Lichteinfall. Modern und zeitlos!



 Vier Kollektionslinien.  
Vier Ausdrucksweisen.  
Viele Gestaltungsvarianten.

## Perfect-Line.



„Die Freude, wenn alles so ist, wie man es sich vorgestellt hat - unbezahlbar.“

Unsere Perfect-Line ist die perfekte Wahl für all diejenigen, die eine besonders schöne Haustür und ein hochwertiges Ausstattungs-Komplettpaket suchen. Besondere Fertigungsdetails wie Lisenen oder Edelstahlstreifen machen Ihre Haustür im Zusammenspiel zum edlen Hingucker. Zusätzlich zur Ausstattung Ihres Komfortpaketes gibt es noch weitere Optionen wie außen flügelabdeckende Türblätter oder individuelle Sicherheitsausstattungen. Die einzelnen Möglichkeiten entnehmen Sie bitte den Informationen auf den Modellseiten.

## Perfect-Line Ausstattungsmerkmale

✓ INKLUSIVE

### Modellunabhängig

- In den Türflügel eingesetztes Türblatt
- 3-fach Wärmefunktionsglas bis Ug 0,7 W/m<sup>2</sup>K Abstandhalter schwarz mit warmer Kante
- Vielfältige Glasvarianten
- Außen freie Farbauswahl aus allen RAL-Farben bei Alu-Deckschale sowie hapa-Dekoroberflächen einseitig oder beidseitig
- Abgestimmte Innen- und Außenansicht



### Modellabhängig

- Beidseitig planflächige 35 mm / 41 mm Edelstahlrahmen oder
- Außenseite planflächiges Edelstahl Prägung silber oder schwarz/silber / Innenseite Ziernuten oder
- Außenseite planflächiges Edelstahl Hochglanz schwarz / Innenseite Ziernuten oder
- Beidseitig aufgesetzte Ornamentrahmen / Außen wahlweise mit planflächigen 15 mm Edelstahllapplikationen
- Hochwertige Applikationen: Außenseite 5 mm Edelstahllisenen / Innenseite Ziernuten

## + Perfect-Line Zusatzoptionen

Fügen Sie ganz einfach die gewünschten Zusatzoptionen hinzu und gestalten Sie so Ihre persönliche Haustür.

### Zusatzoptionen zum geringen Aufpreis

- Außenseitig flügelabdeckendes Türblatt
- Hochwertige Designverglasungen
- Dekoroberflächen / einseitig oder beidseitig
- Hochwertige Applikationen auf der Innenseite

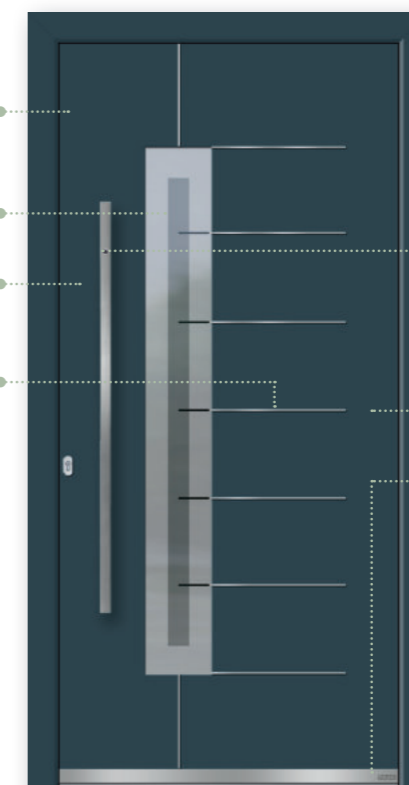

Hochwertige Designgriffe nach Wahl z.B. Vitano mit Spionkamera

- Individuelle Sicherheitsausstattung RC2
- Edelstahl-Trittschutz planflächig 40 mm bei flügelabdeckendem Türblatt
- Designbezogene Ganzglas-Seitenteile

 Moderne Schlichtheit - stilvoll beleuchtet.

planflächiger Edelstahl-Trittschutz 40 mm bei einem flügelabdeckendem Türblatt

Ausführung von Haustüren mit Seitenteilen siehe Seite 194



 Inklusive

- . Außenseitig flügelabdeckendes Türblatt
- . Außen freie Farbauswahl aus allen RAL-Farben bei Alu-Deckschale
- . Außenseite eingelassener, planflächiger Muldengriff
- . Abgestimmte Innen- und Außenansicht

 Zusatzoptionen

- . Edelstahl-Trittschutz planflächig 40 mm bei flügelabdeckendem Türblatt
- . Designbezogene Ganzglas-Seitenteile
- . Individuelle Sicherheitsausstattung RC2

Hinweis: Dekoroberflächen sind nicht möglich!



**Canyon**

außenseitig flügelabdeckendes Türblatt, Haustür mit im geschlossenen Türblatt eingelassenem Muldengriff, planflächiger Edelstahl-Trittschutz 40 mm

(Der abgebildete Muldengriff ist nur im Modell Canyon möglich. Das Modell Canyon ist nur außen flügelabdeckend ausführbar.)

Das Konzept

Perfect-Line

Basic-Line

Classic-Line

Light-Line

Technik

Zubehör

Übersicht

 Ganz oben an der Spitze unserer Top 10.



 **Inklusive**

- . In den Türflügel eingesetztes Türblatt
- . 3-fach Wärmefunktionsglas bis Ug 0,7 W/m²K
- . Abstandshalter schwarz mit warmer Kante
- . Vielfältige Glasvarianten
- . Weiße Haustüre
- . Hochwertige Applikationen:
- . Außenseite planflächige 5 mm Edelstahllisenen / Innenseite Ziernuten
- . Abgestimmte Innen- und Außenansicht

 **Zusatzoptionen**

- . Außenseitig flügelabdeckendes Türblatt
- . Hochwertige Designverglasungen
- . Außen freie Farbauswahl aus allen RAL-Farben bei Alu-Deckschale sowie hapa-Dekoroberflächen einseitig oder beidseitig
- . Hochwertige Applikationen:
- . Innenseite planflächige 5 mm Edelstahllisenen anstatt Ziernuten
- . Individuelle Sicherheitsausstattung RC2
- . Edelstahl-Trittschutz planflächig 40 mm bei flügelabdeckendem Türblatt
- . Designbezogene Ganzglas-Seitenteile
- . Designgriff nach Wahl

 **Tipp**

Für ein harmonisches Gesamtbild lassen Sie das Design der Tür im Seitenteil weiterlaufen.

Ausführung von Haustüren mit Seitenteilen siehe Seite 194



**Memo 2**  
 außenseitig flügelabdeckendes Türblatt, Haustür Designglas „Münster“, Klarglas mit Teilmattierung in zwei unterschiedlich starken Mattierungsstufen, Griff Marek, planflächiger Edelstahl-Trittschutz 40 mm



**Memo 2**  
 Haustür Glas „Bonn“, vollflächige Mattierung, Seitenteil Glas „Maputo“, Klarglas mit Teilmattierung, Griff Magic 1400 mm

Das Konzept

Perfect-Line

Basic-Line

Classic-Line

Light-Line

Technik

Zubehör

Übersicht

„Dezent aber extravagant -  
ist uns gut gelungen, oder?“



Designglas „Sassnitz“



Glas „Berlin“, Klarglas mit Teilmattierung, Griff Magic

### ✓ Inklusive

- . In den Türflügel eingesetztes Türblatt
- . 3-fach Wärmefunktionsglas bis Ug 0,7 W/m²K
- . Abstandhalter schwarz mit warmer Kante
- . Vielfältige Glasvarianten
- . Weiße Haustüre
- . Hochwertige Applikationen:  
Außenseite planflächige 5 mm Edelstahllisenen /  
Innenseite Ziernuten
- . Abgestimmte Innen- und Außenansicht

### + Zusatzoptionen

- . Außenseitig flügelabdeckendes Türblatt
- . Hochwertige Designverglasungen
- . Außen freie Farbauswahl aus allen RAL-Farben bei Alu-Deckschale  
sowie hapa-Dekoroberflächen einseitig oder beidseitig
- . Hochwertige Applikationen:  
Innenseite planflächige 5 mm Edelstahllisenen anstatt Ziernuten
- . Individuelle Sicherheitsausstattung RC2
- . Edelstahl-Trittschutz planflächig 40 mm bei flügelabdeckendem Türblatt
- . Designbezogene Ganzglas-Seitenteile
- . Designgriff nach Wahl

Ausführung von Haustüren mit Seitenteilen siehe Seite 194



### Sepia 2

außenseitig flügelabdeckendes Türblatt,  
Haustür Designglas „Schönau“, Klarglas mit Teilmattierung  
in zwei unterschiedlich starken Mattierungsstufen,  
Griff Magic 1600 mm,  
planflächiger Edelstahl-Trittschutz 40 mm



### Sepia 2

Haustür Designglas „Sassnitz“, Klarglas mit Teilmattierung und Glaskristallstreifen,  
Seitenteil Glas „Aurich“, Klarglas mit Teilmattierung, Griff Magic 1800 mm





### Tipp

Durch die planflächigen Edelstahllisenen erhalten Sie eine pflegeleichte Oberfläche des Türblattes.

Ausführung von Haustüren mit Seitenteilen siehe Seite 194



#### Yona 2

außenseitig flügelabdeckendes Türblatt, Haustür und Seitenteile Glas „Brasilia“, Klarglas mit Teilmattierung, Griff Magic 1600 mm, planflächiger Edelstahl-Trittschutz 40 mm



Das Modell Yona gehört zu unseren Bestsellern – kein Wunder, oder?



Ausführung von Haustüren mit Seitenteilen siehe Seite 194

#### ✓ Inklusive

- . In den Türflügel eingesetztes Türblatt
- . 3-fach Wärmefunktionsglas bis Ug 0,7 W/m<sup>2</sup>K
- . Abstandhalter schwarz mit warmer Kante
- . Vielfältige Glasvarianten
- . Weiße Haustüre
- . Hochwertige Applikationen:
  - . Außenseite planflächige 5 mm Edelstahllisenen /
  - . Innenseite Ziernuten
- . Abgestimmte Innen- und Außenansicht

#### ⊕ Zusatzoptionen

- . Außenseitig flügelabdeckendes Türblatt
- . Hochwertige Designverglasungen
- . Außen freie Farbauswahl aus allen RAL-Farben bei Alu-Deckschale sowie hapa-Dekoroberflächen einseitig oder beidseitig
- . Hochwertige Applikationen:
  - . Innenseite planflächige 5 mm Edelstahllisenen anstatt Ziernuten
  - . Individuelle Sicherheitsausstattung RC2
  - . Edelstahl-Trittschutz planflächig 40 mm bei flügelabdeckendem Türblatt
  - . Designbezogene Ganzglas-Seitenteile
  - . Designgriff nach Wahl



### Tip

Eine vielfältige Auswahl weiterer Griffvarianten finden Sie ab Seite 196.

Ausführung von Haustüren mit Seitenteilen siehe Seite 194



#### Amato 2

Haustür Glas „Bonn“, vollflächige Mattierung, Griff Magic 1400 mm



#### Amato 2

außenseitig flügelabdeckendes Türblatt, Haustür mit Alu-Deckschale und Seitenteil Glas „Aurich“, Klarglas mit Teilmattierung, Griff Pageno 1000 mm, planflächiger Edelstahl-Trittschutz 40 mm



„Die Haustür sollte zu unserem Baustil passen - wir haben uns direkt in das Modell Amato verliebt.“



Glas „Aurich“, Edelstahllisenen planflächig, Griff Pageno



#### Inklusive

- . In den Türflügel eingesetztes Türblatt
- . 3-fach Wärmefunktionsglas bis Ug 0,7 W/m²K
- . Abstandhalter schwarz mit warmer Kante
- . Vielfältige Glasvarianten
- . Weiße Haustüre
- . Hochwertige Applikationen: Außenseite planflächige 5 mm Edelstahllisenen / Innenseite Ziernuten
- . Abgestimmte Innen- und Außenansicht



#### Zusatzoptionen

- . Außenseitig flügelabdeckendes Türblatt
- . Hochwertige Designverglasungen
- . Außen freie Farbauswahl aus allen RAL-Farben bei Alu-Deckschale sowie hapa-Dekoroberflächen einseitig oder beidseitig
- . Hochwertige Applikationen: Innenseite planflächige 5 mm Edelstahllisenen anstatt Ziernuten
- . Individuelle Sicherheitsausstattung RC2
- . Edelstahl-Trittschutz planflächig 40 mm bei flügelabdeckendem Türblatt
- . Designbezogene Ganzglas-Seitenteile
- . Designgriff nach Wahl

Quadratisch, geradlinig, zeitlos.



Modell Willox

Ausführung von Haustüren mit Seitenteilen siehe Seite 194

### ✓ Inklusive

- . In den Türflügel eingesetztes Türblatt
- . 3-fach Wärmefunktionsglas bis Ug 0,7 W/m²K
- . Abstandhalter schwarz mit warmer Kante
- . Vielfältige Glasvarianten
- . Weiße Haustüre
- . Hochwertige Applikationen:
- . Außenseite planflächige 5 mm Edelstahllisenen / Innenseite Ziernuten
- . Abgestimmte Innen- und Außenansicht

### + Zusatzoptionen

- . Außenseitig flügelabdeckendes Türblatt
- . Hochwertige Designverglasungen
- . Außen freie Farbauswahl aus allen RAL-Farben bei Alu-Deckschale sowie hapa-Dekoroberflächen einseitig oder beidseitig
- . Hochwertige Applikationen:
- . Innenseite planflächige 5 mm Edelstahllisenen anstatt Ziernuten
- . Individuelle Sicherheitsausstattung RC2
- . Edelstahl-Trittschutz planflächig 40 mm bei flügelabdeckendem Türblatt
- . Designbezogene Ganzglas-Seitenteile
- . Designgriff nach Wahl

### Tip

Flügelabdeckende Haustüren sind besonders pflegeleicht und erzielen zudem eine bessere Energieeffizienz.

Ausführung von Haustüren mit Seitenteilen siehe Seite 194



**Gawor 2**  
Haustür Glas „Glasgow“, Klarglas mit Teilmattierung, Griff Magic 1200 mm



**Willox 2**  
außenseitig flügelabdeckendes Türblatt, Haustür Glas „Wolfsburg“ und Seitenteil Glas „Berlin“, Klarglas mit Teilmattierung, Griff Topas 1420 mm, planflächiger Edelstahl-Trittschutz 40 mm

Das Konzept

Perfect-Line

Basic-Line

Classic-Line

Light-Line

Technik

Zubehör

Übersicht



### Tipp

Durch die Weiterführung der Lisenen im Glas der Seitenteile wirkt die Haustür besonders harmonisch.

Ausführung von Haustüren mit Seitenteilen siehe Seite 194



### Elbano 2

außenseitig flügelabdeckendes Türblatt, Haustür mit Alu-Deckschale und Seitenteile Glas „Elko“, Klarglas mit Teilmattierung, Griff Amato, planflächiger Edelstahl-Trittschutz 40 mm



Setzen Sie Kontraste mit unseren Designgriffen. Für eine weitere Auswahl schauen Sie ab Seite 196.



### Inklusive

- . In den Türflügel eingesetztes Türblatt
- . 3-fach Wärmefunktionsglas bis Ug 0,7 W/m²K
- . Abstandhalter schwarz mit warmer Kante
- . Vielfältige Glasvarianten
- . Weiße Haustüre
- . Hochwertige Applikationen:
- . Außenseite planflächige 5 mm Edelstahllisenen / Innenseite Ziernuten
- . Abgestimmte Innen- und Außenansicht



### Zusatzoptionen

- . Außenseitig flügelabdeckendes Türblatt
- . Hochwertige Designverglasungen
- . Außen freie Farbauswahl aus allen RAL-Farben bei Alu-Deckschale sowie hapa-Dekoroberflächen einseitig oder beidseitig
- . Hochwertige Applikationen:
- . Innenseite planflächige 5 mm Edelstahllisenen anstatt Ziernuten
- . Individuelle Sicherheitsausstattung RC2
- . Edelstahl-Trittschutz planflächig 40 mm bei flügelabdeckendem Türblatt
- . Designbezogene Ganzglas-Seitenteile
- . Designgriff nach Wahl



Ausführung von Haustüren mit Seitenteilen siehe Seite 194

Das Konzept

Perfect-Line

Basic-Line

Classic-Line

Light-Line

Technik

Zubehör

Übersicht

Glas „Madeira“, Edelstahllisenen planflächig,  
Griff Magic



Ausführung von Haustüren mit Seitenteilen siehe Seite 194



**Meru 2**  
außenseitig flügelabdeckendes Türblatt, Haustür und Seitenteil Glas „Madeira“,  
Klarglas mit Teilmattierung, Griff Magic 1600 mm,  
planflächiger Edelstahl-Trittschutz 40 mm

✓ Inklusiv

- . In den Türflügel eingesetztes Türblatt
- . 3-fach Wärmefunktionsglas bis Ug 0,7 W/m²K
- . Abstandhalter schwarz mit warmer Kante
- . Vielfältige Glasvarianten
- . Weiße Haustüre
- . Hochwertige Applikationen:  
Außenseite planflächige 5 mm Edelstahllisenen /  
Innenseite Ziernuten
- . Abgestimmte Innen- und Außenansicht

⊕ Zusatzoptionen

- . Außenseitig flügelabdeckendes Türblatt
- . Hochwertige Designverglasungen
- . Außen freie Farbauswahl aus allen RAL-Farben bei Alu-Deckschale  
sowie hapa-Dekoroberflächen einseitig oder beidseitig
- . Hochwertige Applikationen:  
Innenseite planflächige 5 mm Edelstahllisenen anstatt Ziernuten
- . Individuelle Sicherheitsausstattung RC2
- . Edelstahl-Trittschutz planflächig 40 mm bei flügelabdeckendem Türblatt
- . Designbezogene Ganzglas-Seitenteile
- . Designgriff nach Wahl

Edelstahllisenen wirken besonders gut  
auf dunklen Oberflächen.



„Wir haben viel Wert auf den Einbruchschutz unserer Haustür gelegt und sind hier rundum zufrieden.“

Ausführung von Haustüren mit Seitenteilen siehe Seite 194



### Brego 2

außenseitig flügelabdeckendes Türblatt, Holzdekor, Haustür Glas „Bamako“ und Seitenteil Glas „Aurich“, Klarglas mit Teilmattierung, Griff Jenny 500 mm, planflächiger Edelstahl-Trittschutz 40 mm



### ✓ Inklusive

- . In den Türflügel eingesetztes Türblatt
- . 3-fach Wärmefunktionsglas bis Ug 0,7 W/m<sup>2</sup>K
- . Abstandshalter schwarz mit warmer Kante
- . Vielfältige Glasvarianten
- . Weiße Haustüre
- . Hochwertige Applikationen:
  - . Außenseite planflächige 5 mm Edelstahllisenen /
  - . Innenseite Ziernuten
- . Abgestimmte Innen- und Außenansicht

### + Zusatzoptionen

- . Außenseitig flügelabdeckendes Türblatt
- . Hochwertige Designverglasungen
- . Außen freie Farbauswahl aus allen RAL-Farben bei Alu-Deckschale sowie hapa-Dekoroberflächen einseitig oder beidseitig
- . Hochwertige Applikationen:
  - . Innenseite planflächige 5 mm Edelstahllisenen anstatt Ziernuten
- . Individuelle Sicherheitsausstattung RC2
- . Edelstahl-Trittschutz planflächig 40 mm bei flügelabdeckendem Türblatt
- . Designbezogene Ganzglas-Seitenteile
- . Designgriff nach Wahl

### 🏠 Tipp

Auf Wunsch natürlich auch mit alternativer Verglasung erhältlich. Sprechen Sie uns an!

„Wir wollten eine Haustür, die nicht jeder hat.“



### ✓ Inklusive

- . In den Türflügel eingesetztes Türblatt
- . 3-fach Wärmefunktionsglas bis Ug 0,7 W/m<sup>2</sup>K (Designglas Nashville: Ug 1,1 W/m<sup>2</sup>K)
- . Abstandhalter schwarz mit warmer Kante
- . Vielfältige Glasvarianten
- . Weiße Haustüre
- . Hochwertige Applikationen: Außenseite planflächige 5 mm Edelstahllisenen / Innenseite Ziernuten
- . Abgestimmte Innen- und Außenansicht

### + Zusatzoptionen

- . Außenseitig flügelabdeckendes Türblatt
- . Hochwertige Designverglasungen
- . Außen freie Farbauswahl aus allen RAL-Farben bei Alu-Deckschale sowie hapa-Dekoroberflächen einseitig oder beidseitig
- . Hochwertige Applikationen: Innenseite planflächige 5 mm Edelstahllisenen anstatt Ziernuten
- . Individuelle Sicherheitsausstattung RC2
- . Edelstahl-Trittschutz planflächig 40 mm bei flügelabdeckendem Türblatt
- . Designbezogene Ganzglas-Seitenteile
- . Designgriff nach Wahl

### Tipp

Für ein harmonisches Gesamtbild greifen Sie doch das Design der Haustür im Glas-Seitenteil auf.

Ausführung von Haustüren mit Seitenteilen siehe Seite 194

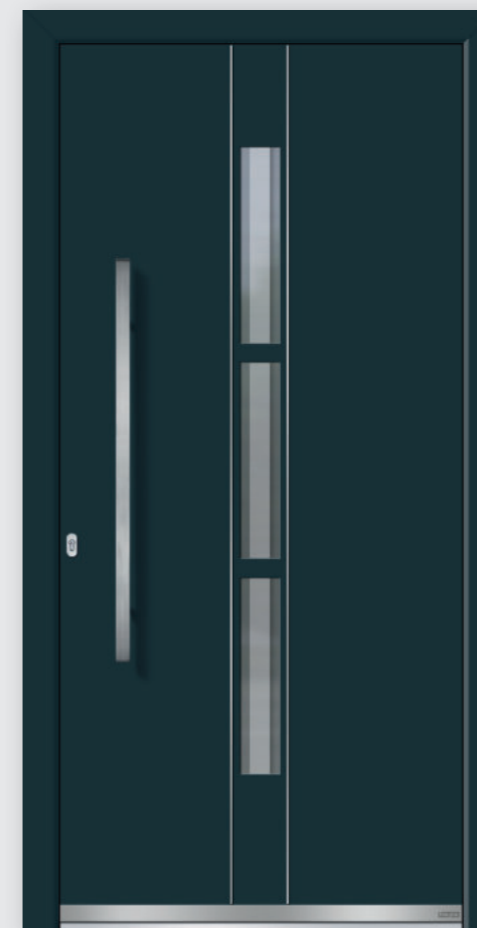

#### Newton 2

außenseitig flügelabdeckendes Türblatt, Haustür Designglas „Nashville“, Klarglas mit Teilmattierung vorne und hinten, in dreidimensionaler Tiefenwirkung, Griff Topas I 020 mm, planflächiger Edelstahl-Trittschutz 40 mm

#### Newton 2

Haustür Designglas „Nepal“, Klarglas mit Teilmattierung in zwei unterschiedlich starken Mattierungsstufen und Glaskristallsteinen, Seitenteil Designglas „Nepal“, Klarglas mit Teilmattierung in zwei unterschiedlich starken Mattierungsstufen ohne Glaskristallsteine, Griff Magic I 600 mm

## Tipp

Auf Wunsch mit alternativer Verglasung erhältlich – eine modellunabhängige Glasauswahl finden Sie auf Seite 193.

Spionkamera im Griff,  
Farbbildmonitor auf der Innenseite



Ausführung von Haustüren mit Seitenteilen siehe Seite 194

### Levino 2

außenseitig flügelabdeckendes Türblatt, Holzdekor, Haustür Glas „Bonn“, vollflächige Mattierung, Seitenteil Glas „Antwerpen“, Klarglas mit Teilmattierung, Griff Vitano mit Spionkamera, planflächiger Edelstahl-Trittschutz 40 mm

Erkennen Sie die Vorteile der flügelabdeckenden Haustür? Weitere Infos auf Seite 187.

### Inklusive

- . In den Türflügel eingesetztes Türblatt
- . 3-fach Wärmefunktionsglas bis Ug 0,7 W/m<sup>2</sup>K
- . Abstandhalter schwarz mit warmer Kante
- . Vielfältige Glasvarianten
- . Weiße Haustüre
- . Hochwertige Applikationen:
  - . Außenseite planflächige 5 mm Edelstahllisenen /
  - . Innenseite Ziernuten
- . Abgestimmte Innen- und Außenansicht

### Zusatzoptionen

- . Außenseitig flügelabdeckendes Türblatt
- . Hochwertige Designverglasungen
- . Außen freie Farbauswahl aus allen RAL-Farben bei Alu-Deckschale sowie hapa-Dekoroberflächen einseitig oder beidseitig
- . Hochwertige Applikationen:
  - . Innenseite planflächige 5 mm Edelstahllisenen anstatt Ziernuten
  - . Individuelle Sicherheitsausstattung RC2
  - . Edelstahl-Trittschutz planflächig 40 mm bei flügelabdeckendem Türblatt
  - . Designbezogene Ganzglas-Seitenteile
  - . Designgriff nach Wahl







### Tipp

Flügelabdeckende Haustüren sind besonders pflegeleicht und erzielen zudem eine bessere Energieeffizienz.

Ausführung von Haustüren mit Seitenteilen siehe Seite 194



### Wizard 2

außenseitig flügelabdeckendes Türblatt, Haustür Glas „Wolfsburg“ und Seitenteile Glas „Adelaide“, Klarglas mit Teilmattierung, Griff Amato, planflächiger Edelstahl-Trittschutz 40 mm



Auch innenseitig ein Highlight.



### Inklusive

- . In den Türflügel eingesetztes Türblatt
- . 3-fach Wärmefunktionsglas bis Ug 0,7 W/m²K
- . Abstandshalter schwarz mit warmer Kante
- . Vielfältige Glasvarianten
- . Weiße Haustüre
- . Hochwertige Applikationen:
  - . Außenseite planflächige 5 mm Edelstahllisenen /
  - . Innenseite Ziernuten
- . Abgestimmte Innen- und Außenansicht



### Zusatzoptionen

- . Außenseitig flügelabdeckendes Türblatt
- . Hochwertige Designverglasungen
- . Außen freie Farbauswahl aus allen RAL-Farben bei Alu-Deckschale sowie hapa-Dekoroberflächen einseitig oder beidseitig
- . Hochwertige Applikationen:
  - . Innenseite planflächige 5 mm Edelstahllisenen anstatt Ziernuten
  - . Individuelle Sicherheitsausstattung RC2
  - . Edelstahl-Trittschutz planflächig 40 mm bei flügelabdeckendem Türblatt
  - . Designbezogene Ganzglas-Seitenteile
  - . Designgriff nach Wahl



Ausführung von Haustüren mit Seitenteilen siehe Seite 194

 Hochwertiges Glasdesign –  
so wie Sie es sich wünschen.

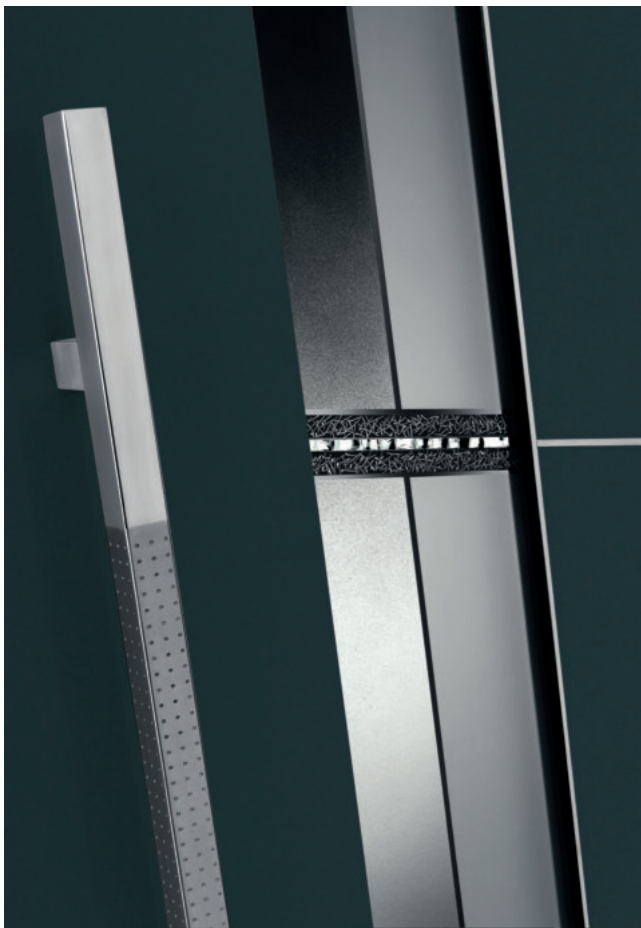

Designglas „Pretoria“, Edelstahllisenen planflächig, Griff Pageno



### ✓ Inklusive

- . In den Türflügel eingesetztes Türblatt
- . 3-fach Wärmefunktionsglas bis Ug 0,7 W/m²K
- . Abstandshalter schwarz mit warmer Kante
- . Vielfältige Glasvarianten
- . Weiße Haustüre
- . Hochwertige Applikationen:  
Außenseite planflächige 5 mm Edelstahllisenen /  
Innenseite Ziernuten
- . Abgestimmte Innen- und Außenansicht

### + Zusatzoptionen

- . Außenseitig flügelabdeckendes Türblatt
- . Hochwertige Designverglasungen
- . Außen freie Farbauswahl aus allen RAL-Farben bei Alu-Deckschale  
sowie hapa-Dekoroberflächen einseitig oder beidseitig
- . Hochwertige Applikationen:  
Innenseite planflächige 5 mm Edelstahllisenen anstatt Ziernuten
- . Individuelle Sicherheitsausstattung RC2
- . Edelstahl-Trittschutz planflächig 40 mm bei flügelabdeckendem Türblatt
- . Designbezogene Ganzglas-Seitenteile
- . Designgriff nach Wahl

### Tipp

Lassen Sie sich unsere  
umfangreiche Auswahl an Farbvarianten  
und Dekoroberflächen zeigen.

Ausführung von Haustüren mit Seitenteilen siehe Seite 194



**Pageno 2**  
Haustür Glas „Preston“, Klarglas mit Teilmattierung,  
Griff Magic 1000 mm

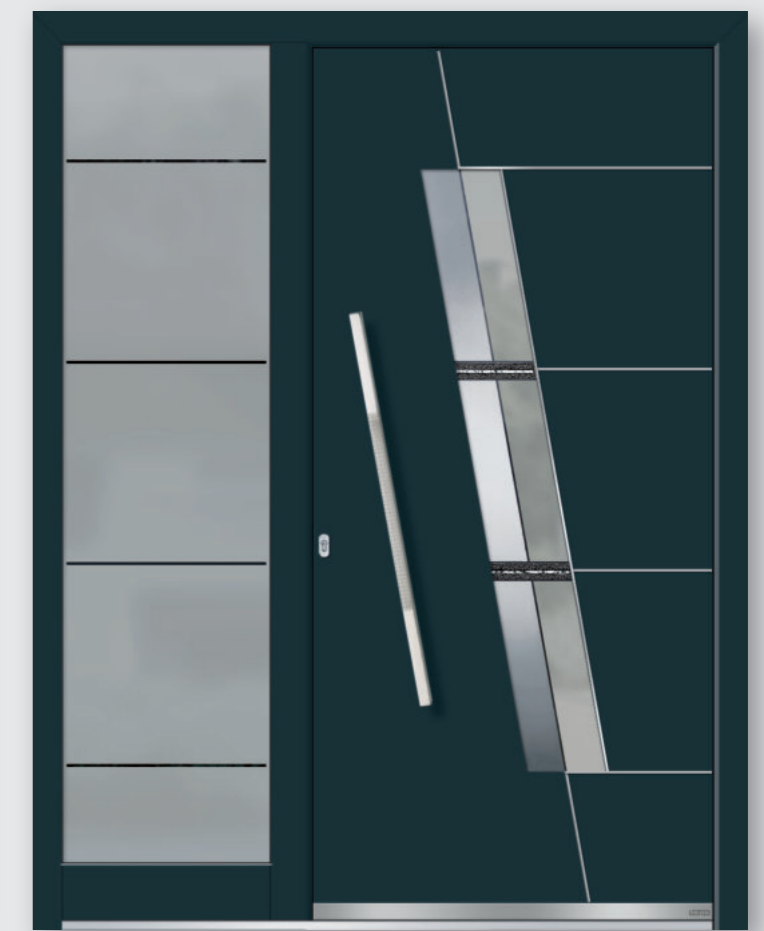

**Pageno 2**  
außenseitig flügelabdeckendes Türblatt, Haustür Designglas „Pretoria“, Klarglas mit  
Teilmattierung, Farbverlaufflackierung, schwarzen Schmucksteinen und klaren  
Glaskristallstreifen, Seitenteil Glas „Pretoria“, Klarglas mit Teilmattierung,  
Griff Pageno 1000 mm, planflächiger Edelstahl-Trittschutz 40 mm

 Klassische Farben neu gestaltet.



Tipp

Passen Sie die Farbe Ihrer Haustür der Farbe Ihrer Fenster an.

Das Konzept

Perfect-Line

Basic-Line

Classic-Line

Light-Line

Technik

Zubehör

Übersicht



Ausführung von Haustüren mit Seitenteilen siehe Seite 194



**Alphax 2**  
außenseitig flügelabdeckendes Türblatt,  
Haustür Glas „Arzberg“, Klarglas mit Teilmattierung,  
Griff Topas 1020 mm,  
planflächiger Edelstahl-Trittschutz 40 mm



**Saturn 2**  
außenseitig flügelabdeckendes Türblatt, Haustür Designglas „Santiago“ und Seitenteil  
Designglas „Savona“, Klarglas mit Teilmattierung vorne und hinten, in dreidimensionaler  
Tiefenwirkung, Griff Magic 1000 mm, planflächiger Edelstahl-Trittschutz 40 mm

### Inklusive

- . In den Türflügel eingesetztes Türblatt
- . 3-fach Wärmefunktionsglas bis Ug 0,7 W/m<sup>2</sup>K (Designglas Santiago: Ug 1,1 W/m<sup>2</sup>K)
- . Abstandhalter schwarz mit warmer Kante
- . Vielfältige Glasvarianten
- . Weiße Haustüre
- . Hochwertige Applikationen:
- . Außenseite planflächige 5 mm Edelstahllisenen / Innenseite Ziernuten
- . Abgestimmte Innen- und Außenansicht

### Zusatzoptionen

- . Außenseitig flügelabdeckendes Türblatt
- . Hochwertige Designverglasungen
- . Außen freie Farbauswahl aus allen RAL-Farben bei Alu-Deckschale sowie hapa-Dekoroberflächen einseitig oder beidseitig
- . Hochwertige Applikationen:
- . Innenseite planflächige 5 mm Edelstahllisenen anstatt Ziernuten
- . Individuelle Sicherheitsausstattung RC2
- . Edelstahl-Trittschutz planflächig 40 mm bei flügelabdeckendem Türblatt
- . Designbezogene Ganzglas-Seitenteile
- . Designgriff nach Wahl

 Der eingelassene Griff sorgt für einen echten „Wow“-Effekt.

Ausführung von Haustüren mit Seitenteilen siehe Seite 194



**Vitano**  
außenseitig flügelabdeckendes Türblatt, Griff Nova,  
planflächiger Edelstahl-Trittschutz 40 mm



**Viggo**  
außenseitig flügelabdeckendes Türblatt, Seitenteil Windsor mit matter  
Edelstahlapplikation und sandgestrahlter individueller Hausnummer  
(Innenansicht: Edelstahl ohne Hausnummer), Griff Vitano mit Spionkamera,  
planflächiger Edelstahl-Trittschutz 40 mm

 Tipp

Durch die planflächigen Edelstahllisenen erhalten Sie eine pflegeleichte Oberfläche des Türblattes.



Griff Vitano mit Spionkamera



### Inklusiv

- . In den Türflügel eingesetztes Türblatt
- . Weiße Haustüre
- . Hochwertige Applikationen:  
Außenseite planflächige 5 mm Edelstahllisenen /  
Innenseite Ziernuten
- . Abgestimmte Innen- und Außenansicht

### Zusatzoptionen

- . Außenseitig flügelabdeckendes Türblatt
- . Hochwertige Designverglasungen
- . Außen freie Farbauswahl aus allen RAL-Farben bei Alu-Deckschale  
sowie hapa-Dekoroberflächen einseitig oder beidseitig
- . Hochwertige Applikationen:  
Innenseite planflächige 5 mm Edelstahllisenen anstatt Ziernuten
- . Individuelle Sicherheitsausstattung RC2
- . Edelstahl-Trittschutz planflächig 40 mm bei flügelabdeckendem Türblatt
- . Designbezogene Ganzglas-Seitenteile
- . Designgriff nach Wahl



### Tipp

Flügelabdeckende Haustüren sind besonders pflegeleicht und erzielen zudem eine bessere Energieeffizienz.

Ausführung von Haustüren mit Seitenteilen siehe Seite 194



#### Fairy 2

Haustür Glas „Lexington“, Klarglas mit Teilmattierung, Holzdekor, Griff Maike



#### Fairy 2

außenseitig flügelabdeckendes Türblatt, Haustür und Seitenteil Glas „Fontaine“, Klarglas mit Teilmattierung, Griff Fairy, planflächiger Edelstahl-Trittschutz 40 mm



Unsere Designer haben dem Modell Fairy einen ganz eigenen Griff gestaltet.



#### Modell Fairy 2

außenseitig flügelabdeckendes Türblatt, Haustür und Seitenteile Glas „Lexington“, Klarglas mit Teilmattierung, Griff Fairy, planflächiger Edelstahl-Trittschutz 40 mm

Ausführung von Haustüren mit Seitenteilen siehe Seite 194

#### ✓ Inklusive

- . In den Türflügel eingesetztes Türblatt
- . 3-fach Wärmefunktionsglas bis Ug 0,9 W/m²K
- . Abstandshalter schwarz mit warmer Kante
- . Vielfältige Glasvarianten
- . Weiße Haustüre
- . Hochwertige Applikationen:
  - . Außenseite erhabene 5 mm Edelstahllisenen /
  - . Innenseite Ziernuten
- . Abgestimmte Innen- und Außenansicht

#### + Zusatzoptionen

- . Außenseitig flügelabdeckendes Türblatt
- . Hochwertige Designverglasungen
- . Außen freie Farbauswahl aus allen RAL-Farben bei Alu-Deckschale sowie hapa-Dekoroberflächen einseitig oder beidseitig
- . Hochwertige Applikationen:
  - . Innenseite erhabene 5 mm Edelstahllisenen anstatt Ziernuten
- . Individuelle Sicherheitsausstattung RC2
- . Edelstahl-Trittschutz planflächig 40 mm bei flügelabdeckendem Türblatt
- . Designbezogene Ganzglas-Seitenteile
- . Designgriff nach Wahl

Unsere Haustüren werden vor der Auslieferung geprüft. Ihre Sicherheit steht bei uns an erster Stelle.



### ✓ Inklusive

- . In den Türflügel eingesetztes Türblatt
- . 3-fach Wärmefunktionsglas bis Ug 0,9 W/m²K
- . Abstandhalter schwarz mit warmer Kante
- . Vielfältige Glasvarianten
- . Weiße Haustüre
- . Hochwertige Applikationen:
- . Außenseite erhabene 5 mm Edelstahllisenen /
- . Innenseite Ziernuten
- . Abgestimmte Innen- und Außenansicht

### + Zusatzoptionen

- . Außenseitig flügelabdeckendes Türblatt
- . Hochwertige Designverglasungen
- . Außen freie Farbauswahl aus allen RAL-Farben bei Alu-Deckschale sowie hapa-Dekoroberflächen einseitig oder beidseitig
- . Hochwertige Applikationen:
- . Innenseite erhabene 5 mm Edelstahllisenen anstatt Ziernuten
- . Individuelle Sicherheitsausstattung RC2
- . Edelstahl-Trittschutz planflächig 40 mm bei flügelabdeckendem Türblatt
- . Designbezogene Ganzglas-Seitenteile
- . Designgriff nach Wahl

### Tipps

Auf Wunsch mit alternativer Verglasung erhältlich - eine modellunabhängige Glasauswahl finden Sie auf Seite 193.

Ausführung von Haustüren mit Seitenteilen siehe Seite 194



#### Abacus 2

Haustür Glas „Aurich“, Klarglas mit Teilmattierung, Griff Maiko



#### Abacus 2

außenseitig flügelabdeckendes Türblatt, Haustür Glas „Alexandria“ und Seitenteil Glas „Arima“, Klarglas mit Teilmattierung, Griff Abacus, planflächiger Edelstahl-Trittschutz 40 mm

„Wärmeschutz war uns bei der Renovierung unseres Hauses und auch bei der Wahl unserer Haustür sehr wichtig.“

Designglas „Sambia“, Griff Tessa



### ✓ Inklusive

- . In den Türflügel eingesetztes Türblatt
- . 3-fach Wärmefunktionsglas bis Ug 0,9 W/m²K
- . Abstandhalter schwarz mit warmer Kante
- . Vielfältige Glasvarianten
- . Weiße Haustüre
- . Hochwertige Applikationen:
  - . Außenseite erhabene 5 mm Edelstahllisenen /
  - . Innenseite Ziernuten
- . Abgestimmte Innen- und Außenansicht

### + Zusatzoptionen

- . Außenseitig flügelabdeckendes Türblatt
- . Hochwertige Designverglasungen
- . Außen freie Farbauswahl aus allen RAL-Farben bei Alu-Deckschale sowie hapa-Dekoroberflächen einseitig oder beidseitig
- . Hochwertige Applikationen:
  - . Innenseite erhabene 5 mm Edelstahllisenen anstatt Ziernuten
  - . Individuelle Sicherheitsausstattung RC2
  - . Edelstahl-Trittschutz planflächig 40 mm bei flügelabdeckendem Türblatt
  - . Designbezogene Ganzglas-Seitenteile
  - . Designgriff nach Wahl

### Tip

Lassen Sie sich unsere umfangreiche Auswahl an Dekorfolien zeigen.

Ausführung von Haustüren mit Seitenteilen siehe Seite 194

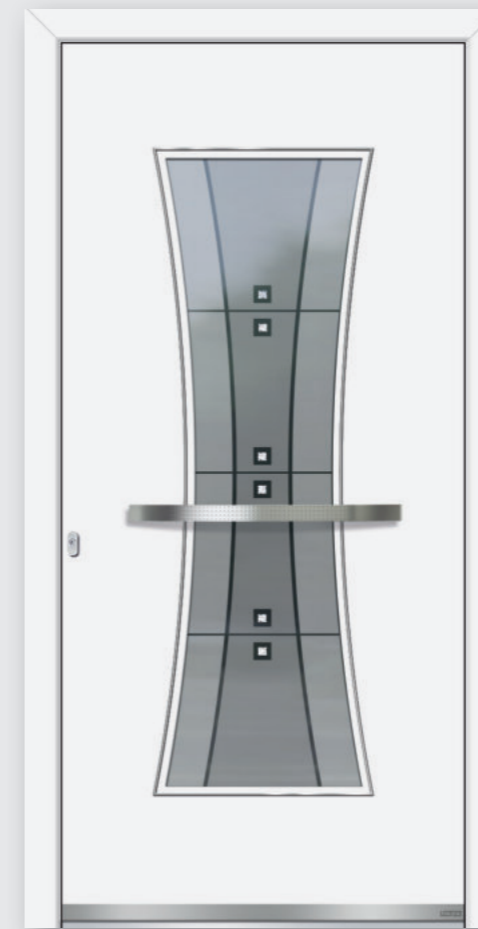

### Nox 2

außenseitig flügelabdeckendes Türblatt, Haustür Designglas „Sambia“, Klarglas mit Teilmattierung in zwei unterschiedlich starken Mattierungsstufen und Glaskristallsteinen, Griff Tessa, planflächiger Edelstahl-Trittschutz 40 mm

### Nox 2

Haustür und Seitenteil Glas „Valdosta“, Klarglas mit Teilmattierung, Holzdekor, Griff Maike

 Eines unserer Bestseller-Modelle.

Glas „Toledo“,  
planflächige Edelstahlstreifen, Griff Magic

Ausführung von Haustüren mit Seitenteilen siehe Seite 194



Spionkamera im Griff,  
Farbbildmonitor auf der  
Innenseite



Ausführung von Haustüren mit Seitenteilen siehe Seite 194



 **Inklusive**

- . In den Türflügel eingesetztes Türblatt
- . 3-fach Wärmefunktionsglas bis Ug 0,7 W/m<sup>2</sup>K
- . Abstandshalter schwarz mit warmer Kante
- . Vielfältige Glasvarianten
- . Weiße Haustüre
- . Hochwertige Applikationen:
- . Außenseite planflächige 15 mm Edelstahlstreifen / Innenseite Ziernuten
- . Abgestimmte Innen- und Außenansicht

 **Zusatzoptionen**

- . Außenseitig flügelabdeckendes Türblatt
- . Hochwertige Designverglasungen
- . Außen freie Farbauswahl aus allen RAL-Farben bei Alu-Deckschale sowie hapa-Dekoroberflächen einseitig oder beidseitig
- . Hochwertige Applikationen:
- . Innenseite planflächige 15 mm Edelstahlstreifen anstatt Ziernuten
- . Individuelle Sicherheitsausstattung RC2
- . Edelstahl-Trittschutz planflächig 40 mm bei flügelabdeckendem Türblatt
- . Designbezogene Ganzglas-Seitenteile
- . Designgriff nach Wahl

**Tanis 2**

außenseitig flügelabdeckendes Türblatt, Haustür Glas „Bonn“, vollflächige Mattierung, Griff Vitano mit Spionkamera, planflächiger Edelstahl-Trittschutz 40 mm

**Tanis 2**

außenseitig flügelabdeckendes Türblatt, Haustür und Seitenteil Glas „Toledo“, Klarglas mit Teilmattierung, Griff Magic 1600 mm, planflächiger Edelstahl-Trittschutz 40 mm



**Jazz 2**  
 außenseitig flügelabdeckendes Türblatt, Holzdekor,  
 Haustür Designglas „Jacksonville“, Klarglas mit Teilmattierung  
 und Glaskristallsteinen, Griff Jenny 800 mm,  
 planflächiger Edelstahl-Trittschutz 40 mm



### ✓ Inklusive

- . In den Türflügel eingesetztes Türblatt
- . 3-fach Wärmefunktionsglas bis Ug 0,7 W/m²K
- . Abstandhalter schwarz mit warmer Kante
- . Vielfältige Glasvarianten
- . Weiße Haustüre
- . Hochwertige Applikationen:
- . Außenseite planflächige 15 mm Edelstahlstreifen /
- . Innenseite Ziernuten
- . Abgestimmte Innen- und Außenansicht

### + Zusatzoptionen

- . Außenseitig flügelabdeckendes Türblatt
- . Hochwertige Designverglasungen
- . Außen freie Farbauswahl aus allen RAL-Farben bei Alu-Deckschale sowie hapa-Dekoroberflächen einseitig oder beidseitig
- . Hochwertige Applikationen:
- . Innenseite planflächige 15 mm Edelstahlstreifen anstatt Ziernuten
- . Individuelle Sicherheitsausstattung RC2
- . Edelstahl-Trittschutz planflächig 40 mm bei flügelabdeckendem Türblatt
- . Designbezogene Ganzglas-Seitenteile
- . Designgriff nach Wahl



Durch die Anzahl unserer Holzdekore und Farben lässt sich Ihre Haustür ganz einfach Ihrem Baustil anpassen.

Die Innenansicht Ihrer neuen Haustür ist genauso wichtig wie das äußere Erscheinungsbild.



Ausführung von Haustüren mit Seitenteilen siehe Seite 194

#### ✓ Inklusive

- . In den Türflügel eingesetztes Türblatt
- . 3-fach Wärmefunktionsglas bis Ug 0,7 W/m²K
- . Abstandhalter schwarz mit warmer Kante
- . Vielfältige Glasvarianten
- . Weiße Haustüre
- . Hochwertige Applikationen:
- . Außenseite planflächige 15 mm Edelstahlstreifen / Innenseite Ziernuten
- . Abgestimmte Innen- und Außenansicht

#### + Zusatzoptionen

- . Außenseitig flügelabdeckendes Türblatt
- . Hochwertige Designverglasungen
- . Außen freie Farbauswahl aus allen RAL-Farben bei Alu-Deckschale sowie hapa-Dekoroberflächen einseitig oder beidseitig
- . Hochwertige Applikationen:
- . Innenseite planflächige 15 mm Edelstahlstreifen anstatt Ziernuten
- . Individuelle Sicherheitsausstattung RC2
- . Edelstahl-Trittschutz planflächig 40 mm bei flügelabdeckendem Türblatt
- . Designbezogene Ganzglas-Seitenteile
- . Designgriff nach Wahl

#### Tip

Flügelabdeckende Haustüren sind besonders pflegeleicht und erzielen zudem eine höhere Energieeffizienz.

Ausführung von Haustüren mit Seitenteilen siehe Seite 194



#### Hunter 4

Haustür Glas „Bonn“, vollflächige Mattierung, Griff Magic 1200 mm



#### Hunter 4

außenseitig flügelabdeckendes Türblatt, Haustür und Seitenteil Glas „Halifax“, Klarglas mit Teilmattierung, Griff Topas 1420 mm, planflächiger Edelstahl-Trittschutz 40 mm

 Für besondere Pflegeleichtigkeit sind die Edelstahlrahmen planflächig eingelassen.

Modell Rohan

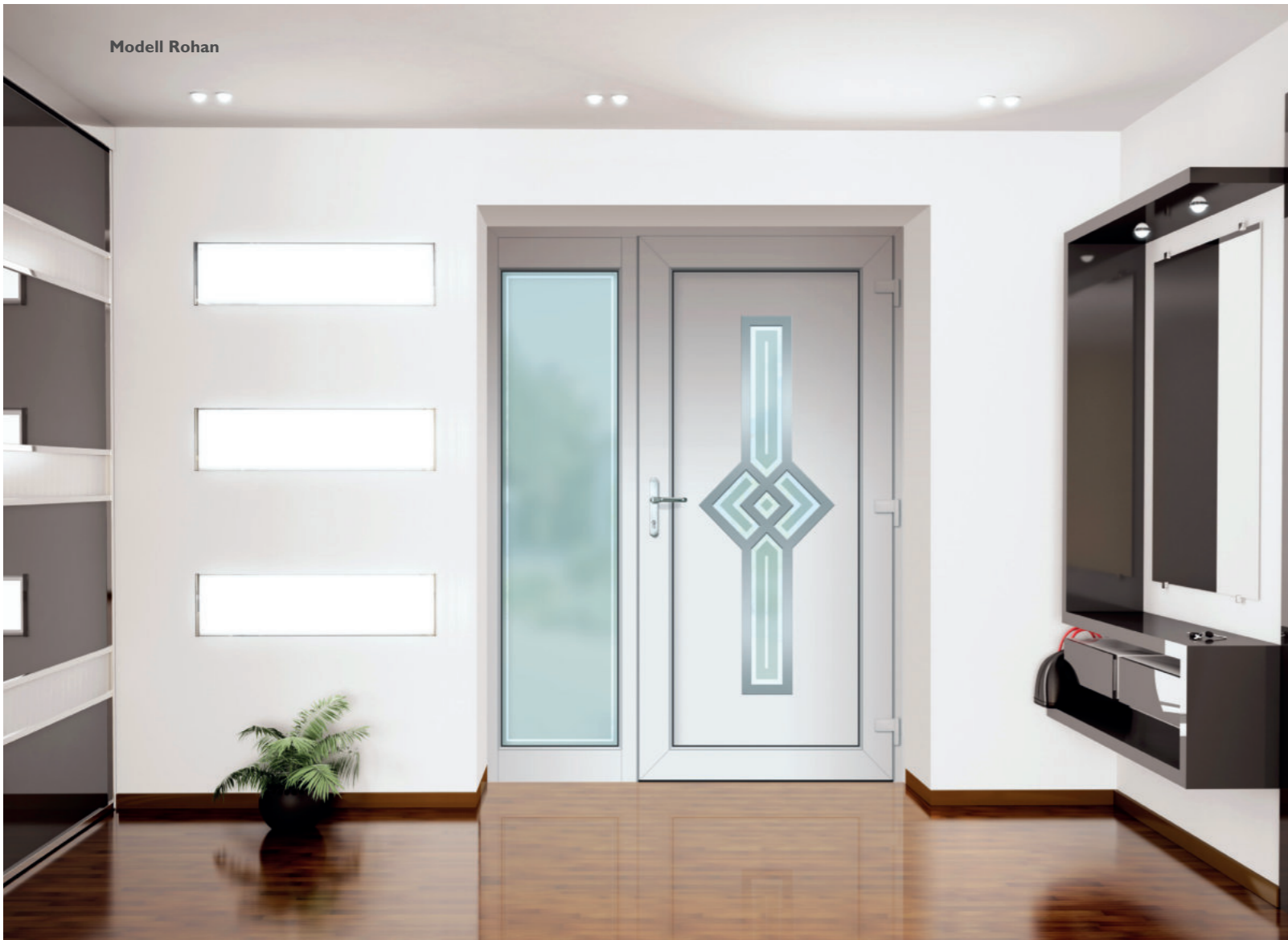

Ausführung von Haustüren mit Seitenteilen siehe Seite 194

 **Inklusive**

- . In den Türflügel eingesetztes Türblatt
- . 3-fach Wärmefunktionsglas bis Ug 0,7 W/m<sup>2</sup>K (Cooper 6E) bis Ug 0,9 W/m<sup>2</sup>K (Rohan 6E)
- . Abstandshalter schwarz mit warmer Kante
- . Vielfältige Glasvarianten
- . Weiße Haustüre
- . Hochwertige Applikationen:
  - . Beidseitig planflächige 35 mm Edelstahlrahmen und 15 mm Edelstahlstreifen (Cooper 6E)
  - . Beidseitig planflächige 41 mm Edelstahlrahmen (Rohan 6E)
- . Abgestimmte Innen- und Außenansicht

 **Zusatzoptionen**

- . Außenseitig flügelabdeckendes Türblatt
- . Hochwertige Designverglasungen
- . Außen freie Farbauswahl aus allen RAL-Farben bei Alu-Deckschale sowie hapa-Dekoroberflächen einseitig oder beidseitig
- . Individuelle Sicherheitsausstattung RC2
- . Edelstahl-Trittschutz planflächig 40 mm bei flügelabdeckendem Türblatt
- . Designbezogene Ganzglas-Seitenteile
- . Designgriff nach Wahl

 **Tip**

Auf Wunsch mit alternativer Verglasung erhältlich – eine modellunabhängige Glasauswahl finden Sie auf Seite 193.

Ausführung von Haustüren mit Seitenteilen siehe Seite 194



**Cooper 6E**  
 außenseitig flügelabdeckendes Türblatt, Haustür Glas „Richmond“, Klarglas mit Teilmattierung, Griff Flow, planflächiger Edelstahl-Trittschutz 40 mm



**Rohan 6E**  
 Haustür Glas „Palermo“ und Seitenteil Glas „Madeira“, Klarglas mit Teilmattierung, Griff Maike

Das Konzept

Perfect-Line

Basic-Line

Classic-Line

Light-Line

Technik

Zubehör

Übersicht



## Tipp

Der Edelstahlrahmen sieht auf der Innenseite mindestens genauso gut aus. Standardmäßig im Preis enthalten.

Ausführung von Haustüren mit Seitenteilen siehe Seite 194



### Saruma 6E

außenseitig flügelabdeckendes Türblatt, Haustür Glas „Berlin“, Klarglas mit Teilmattierung, Griff Magic | 200 mm, planflächiger Edelstahl-Trittschutz 40 mm

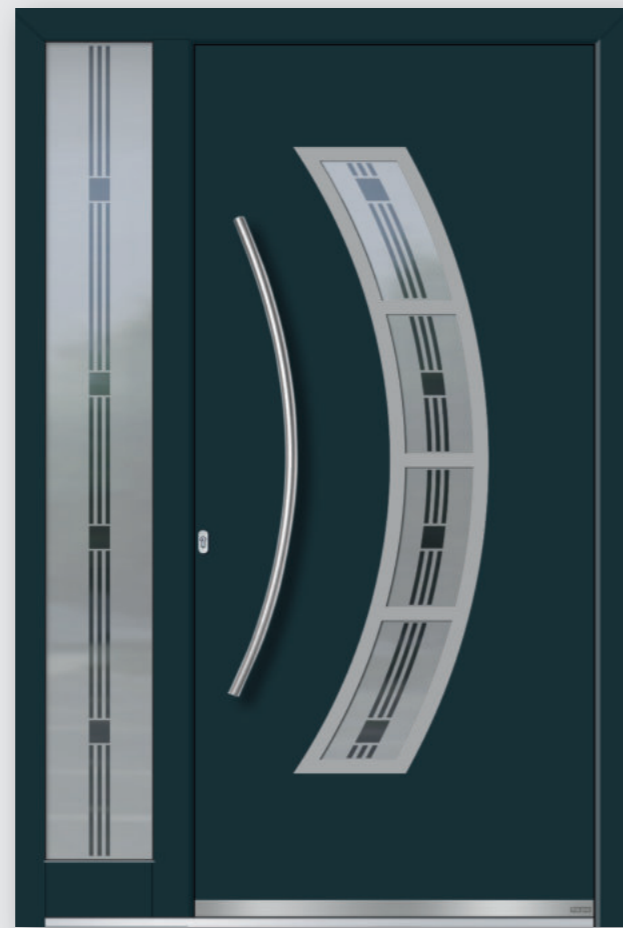

### Amrot 6E

außenseitig flügelabdeckendes Türblatt, Haustür Glas „Alexandria“ und Seitenteil Glas „Arima“, Klarglas mit Teilmattierung, Griff Sarah, planflächiger Edelstahl-Trittschutz 40 mm



„Die Abwicklung war total entspannt. Vom ersten Gespräch bis zum Einbau wurden wir bestens versorgt.“



Modell Saruma, Refloglas, planflächiger Edelstahlrahmen innenseitig



## Inklusive

- . In den Türflügel eingesetztes Türblatt
- . 3-fach Wärmefunktionsglas bis Ug 0,9 W/m<sup>2</sup>K
- . Abstandshalter schwarz mit warmer Kante
- . Vielfältige Glasvarianten
- . Weiße Haustüre
- . Hochwertige Applikationen:
  - . Beidseitig planflächige 35 mm Edelstahlrahmen
  - . Abgestimmte Innen- und Außenansicht

## Zusatzoptionen

- . Außenseitig flügelabdeckendes Türblatt
- . Hochwertige Designverglasungen
- . Außen freie Farbauswahl aus allen RAL-Farben bei Alu-Deckschale sowie hapa-Dekoroberflächen einseitig oder beidseitig
- . Individuelle Sicherheitsausstattung RC2
- . Edelstahl-Trittschutz planflächig 40 mm bei flügelabdeckendem Türblatt
- . Designbezogene Ganzglas-Seitenteile
- . Designgriff nach Wahl

Wählen Sie Ihr gewünschtes Modell und werten Sie Ihren Ornamentrahmen mit planflächigen Edelstahlapplikationen auf.

## ORNAMENTTRAHMEN



Ornamentrahmen oben ohne, unten mit Edelstahlapplikationen.

### ✓ Inklusive

- . In den Türflügel eingesetztes Türblatt
- . 3-fach Wärmefunktionsglas bis Ug 0,7 W/m²K
- . Abstandhalter schwarz mit warmer Kante
- . Vielfältige Glasvarianten
- . Weiße Haustüre
- . Hochwertige Applikationen:
  - . Beidseitig aufgesetzte Ornamentrahmen / Außen wahlweise mit planflächigen 15 mm Edelstahlapplikationen
  - . Abgestimmte Innen- und Außenansicht

### + Zusatzoptionen

- . Außenseitig flügelabdeckendes Türblatt
- . Hochwertige Designverglasungen
- . Außen freie Farbauswahl aus allen RAL-Farben bei Alu-Deckschale sowie hapa-Dekoroberflächen einseitig oder beidseitig
- . Hochwertige Applikationen:
  - . aufgesetzter Ornamentrahmen, innen mit planflächigen 15 mm Edelstahlapplikationen
  - . Individuelle Sicherheitsausstattung RC2
  - . Edelstahl-Trittschutz planflächig 40 mm bei flügelabdeckendem Türblatt
  - . Designbezogene Ganzglas-Seitenteile
  - . Designgriff nach Wahl

### Tipps

Eine schöne Kombination ist der planflächige Edelstahl-Trittschutz mit den planflächigen Edelstahlapplikationen im Ornamentrahmen.



#### Megor 2

Haustür Glas „Madrid“, Klarglas mit Teilmattierung, Griff Maike



#### Urlaki 2E

außenseitig flügelabdeckendes Türblatt, Haustür Klarglas, Griff Magic 1000 mm, planflächiger Edelstahl-Trittschutz 40 mm



Das Konzept

Perfect-Line

Basic-Line

Classic-Line

Light-Line

Technik

Zubehör

Übersicht

Modell Brandir 2E

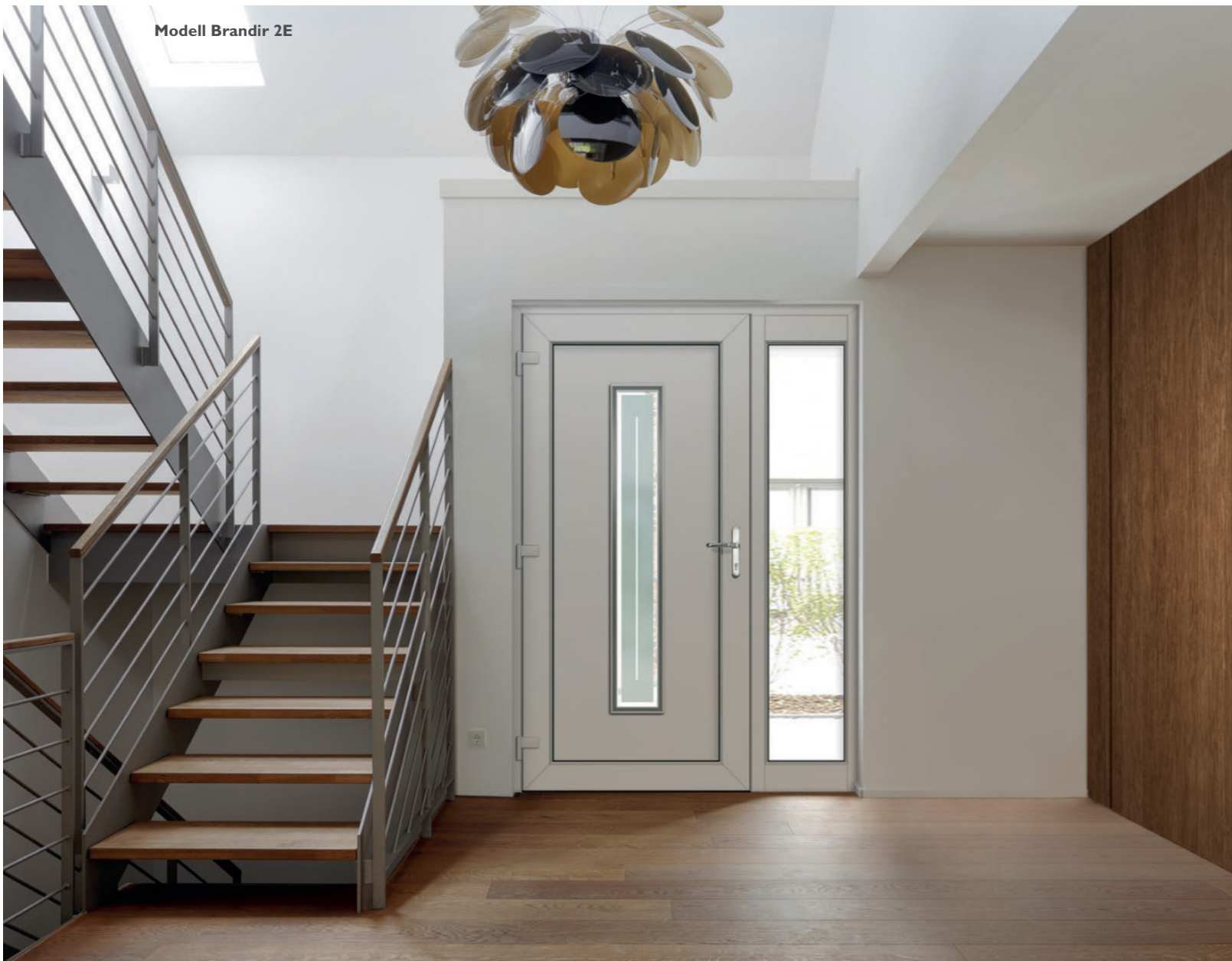

Ausführung von Haustüren mit Seitenteilen siehe Seite 194

Preisgleich: Ornamentrahmen auf der Außenseite mit oder ohne planflächige Edelstahlapplikationen.



**Wega 2**  
Haustür Glas „Berlin“, Klarglas mit Teilmattierung, Griff Magic 1200 mm

**Brandir 2E**  
außenseitig flügelabdeckendes Türblatt, Holzdekor, Haustür Glas „Bilbao“, Klarglas mit Teilmattierung, Griff Pageno 1000 mm, planflächiger Edelstahl-Trittschutz 40 mm

**Lorien 2**  
Haustür Glas „Berlin“, Klarglas mit Teilmattierung, Griff Magic 1200 mm

**Tip**  
Auch die Ornamentrahmen auf der Innenseite sind mit planflächigen Edelstahlapplikationen erhältlich.

- Inklusive**
- . In den Türflügel eingesetztes Türblatt
  - . 3-fach Wärmefunktionsglas bis Ug 0,7 W/m²K
  - . Abstandshalter schwarz mit warmer Kante
  - . Vielfältige Glasvarianten
  - . Weiße Haustüre
  - . Hochwertige Applikationen:
  - . Beidseitig aufgesetzte Ornamentrahmen / Außen wahlweise mit planflächigen 15 mm Edelstahlapplikationen
  - . Abgestimmte Innen- und Außenansicht

- + Zusatzoptionen**
- . Außenseitig flügelabdeckendes Türblatt
  - . Hochwertige Designverglasungen
  - . Außen freie Farbauswahl aus allen RAL-Farben bei Alu-Deckschale sowie hapa-Dekoroberflächen einseitig oder beidseitig
  - . Hochwertige Applikationen:
  - . aufgesetzter Ornamentrahmen, innen mit planflächigen 15 mm Edelstahlapplikationen
  - . Individuelle Sicherheitsausstattung RC2
  - . Edelstahl-Trittschutz planflächig 40 mm bei flügelabdeckendem Türblatt
  - . Designbezogene Ganzglas-Seitenteile
  - . Designgriff nach Wahl

Prägung silber



Hochglanz schwarz



Prägung schwarz/silber



## GEPRÄGTE OBERFLÄCHEN

### On top – aus dem Gewohnten ausbrechen.

Immer wieder faszinieren Designobjekte, die mit einer Mischung des Ungewohnten arbeiten. Treffen Materialien aus fremden Funktionswelten zusammen, entstehen oft außergewöhnliche Reize. Warum also nicht einmal auch bei einer Haustür Neues wagen?

Entstanden ist hieraus eine Serie bekannter Haustüren, die mit unterschiedlich geprägten Edelstahlblechen in einer industriellen Ästhetik kombiniert wird. Drei verschiedene Prägungen lassen sich als markante Teilflächen bei den abgebildeten Haustürfüllungen einsetzen. Die Wirkung von Licht und Materialität erzielt überraschend moderne Anmutungen.

Unempfindlich gegen Fingerabdrücke, Kratzer oder andere Gebrauchsspuren sind diese Applikationen absolut pflegeleicht.

Speziell die Edelstahlapplikation in Hochglanz schwarz erhält eine PVD-Beschichtung, wobei eine hauchdünne Ionenschicht diese dekorative Oberfläche sehr hart und widerstandsfähig macht.

Je Modell stehen Ihnen drei Applikationen aus Edelstahl zur Auswahl - preisgleich.

Prägung silber



**Alessio 2**  
außenseitig flügelabdeckendes Türblatt, Prägung silber, Haustür Glas „Bonn“, vollflächige Mattierung, Griff Topas 1020 mm, planflächiger Edelstahl-Trittschutz 40 mm

Prägung schwarz/silber



**Alessio 2**  
außenseitig flügelabdeckendes Türblatt, Prägung schwarz/silber, Haustür Glas „Bonn“, vollflächige Mattierung, Griff Topas 1020 mm, planflächiger Edelstahl-Trittschutz 40 mm

Hochglanz schwarz



**Alessio 2**  
außenseitig flügelabdeckendes Türblatt, Hochglanz schwarz, Haustür Glas „Bonn“, vollflächige Mattierung, Griff Topas 1020 mm, planflächiger Edelstahl-Trittschutz 40 mm

### ✓ Inklusive

- . In den Türflügel eingesetztes Türblatt
- . 3-fach Wärmefunktionsglas bis Ug 0,7 W/m²K
- . Abstandhalter schwarz mit warmer Kante
- . Vielfältige Glasvarianten
- . Weiße Haustüre
- . Hochwertige Applikation: Außenseite planflächiges Edelstahl Prägung silber oder schwarz/silber / Innenseite Ziernut oder Außenseite planflächiges Edelstahl Hochglanz schwarz / Innenseite Ziernut
- . Abgestimmte Innen- und Außenansicht

### + Zusatzoptionen

- . Außenseitig flügelabdeckendes Türblatt
- . Außen freie Farbauswahl aus allen RAL-Farben bei Alu-Deckschale sowie hapa-Dekoroberflächen einseitig oder beidseitig
- . Individuelle Sicherheitsausstattung RC2
- . Edelstahl-Trittschutz planflächig 40 mm bei flügelabdeckendem Türblatt
- . Designbezogene Ganzglas-Seitenteile
- . Designgriff nach Wahl

Ausführung von Haustüren mit Seitenteilen siehe Seite 194



**Akira 2**  
 außenseitig flügelabdeckendes Türblatt,  
 Prägung schwarz/silber, Haustür Glas „Bonn“,  
 vollflächige Mattierung, Griff Twist,  
 planflächiger Edelstahl-Trittschutz 40 mm

**✓ Inklusive**

- . In den Türflügel eingesetztes Türblatt
- . 3-fach Wärmefunktionsglas bis Ug 0,7 W/m²K
- . Abstandhalter schwarz mit warmer Kante (Akira)
- . Vielfältige Glasvarianten (Akira)
- . Weiße Haustüre
- . Hochwertige Applikation:  
 Außenseite planflächiges Edelstahl  
 Prägung silber oder schwarz/silber / Innenseite Ziernut oder  
 Außenseite planflächiges Edelstahl  
 Hochglanz schwarz / Innenseite Ziernut
- . Abgestimmte Innen- und Außenansicht



**Livian**  
 außenseitig flügelabdeckendes Türblatt, Prägung schwarz/silber, Seitenteil Refloglas,  
 Griff Merkur 1600 mm, planflächiger Edelstahl-Trittschutz 40 mm

**+ Zusatzoptionen**

- . Außenseitig flügelabdeckendes Türblatt
- . Hochwertige Designverglasungen (Akira)
- . Außen freie Farbauswahl aus allen RAL-Farben bei Alu-Deckschale  
 sowie hapa-Dekoroberflächen einseitig oder beidseitig
- . Edelstahl-Trittschutz planflächig 40 mm bei flügelabdeckendem Türblatt
- . Designbezogene Ganzglas-Seitenteile
- . Designgriff nach Wahl
- . Individuelle Sicherheitsausstattung RC2

Je Modell stehen drei Oberflächen für Sie zur Auswahl - preisgleich. Hier Modell Livian.



Prägung silber



Prägung schwarz/silber



Hochglanz schwarz



**Tipp**

Verleihen Sie Ihrer Haustür durch  
 eine der drei Prägungen einen individuellen Stil.





„Wir wollten eine Haustür, die nicht jeder hat.“

Prägung schwarz/silber Ausführung von Haustüren mit Seitenteilen siehe Seite 194



Je Modell stehen drei Oberflächen für Sie zur Auswahl - preisgleich. Hier Modell Twist.



Prägung silber

Prägung schwarz/silber

Hochglanz schwarz



Tipp

Lassen Sie den Griff zum festen Designelement Ihrer Haustür werden.

Spionkamera im Griff, Farbbildmonitor auf der Innenseite



Ausführung von Haustüren mit Seitenteilen siehe Seite 194

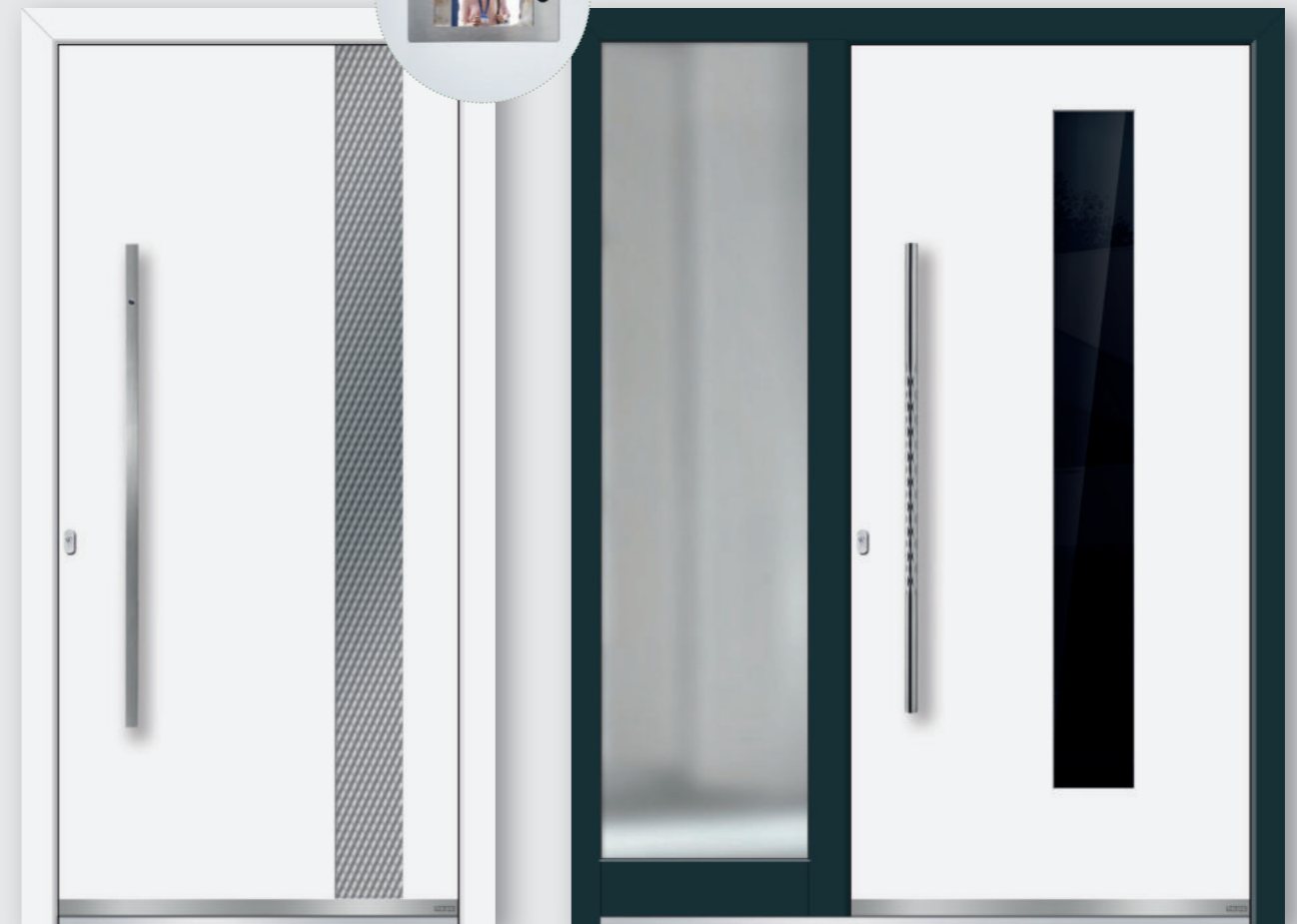

#### Twist

außenseitig flügelabdeckendes Türblatt, Prägung silber, Griff Vitano mit Spionkamera, planflächiger Edelstahl-Trittschutz 40 mm

#### Kosmos

außenseitig flügelabdeckendes Türblatt, Hochglanz schwarz, Seitenteil Refloglas, Griff Twist, planflächiger Edelstahl-Trittschutz 40 mm

#### ✓ Inklusive

- . In den Türflügel eingesetztes Türblatt
- . Weiße Haustüre
- . Hochwertige Applikation: Außenseite planflächiges Edelstahl Prägung silber oder schwarz/silber / Innenseite Ziernut oder Außenseite planflächiges Edelstahl Hochglanz schwarz / Innenseite Ziernut
- . Abgestimmte Innen- und Außenansicht

#### + Zusatzoptionen

- . Außenseitig flügelabdeckendes Türblatt
- . Außen freie Farbauswahl aus allen RAL-Farben bei Alu-Deckschale sowie hapa-Dekoroberflächen einseitig oder beidseitig
- . Edelstahl-Trittschutz planflächig 40 mm bei flügelabdeckendem Türblatt
- . Designbezogene Ganzglas-Seitenteile
- . Designgriff nach Wahl
- . Individuelle Sicherheitsausstattung RC2

Ausführung von Haustüren mit Seitenteilen siehe Seite 194



**Cross 2 Mineral**

außenseitig flügelabdeckendes Türblatt, New Multicolor Teil-Optik, Haustür Glas „Anaheim“, Klarglas mit Teilmattierung in zwei unterschiedlich starken Mattierungsstufen, Seitenteile Glas „Melbourne A+B“, Klarglas mit Teilmattierung, Griff Cross

**Inklusive**

- . In den Türflügel eingesetztes Türblatt
- . 3-fach Wärmefunktionsglas bis Ug 0,7 W/m²K
- . Abstandhalter schwarz mit warmer Kante
- . Vielfältige Glasvarianten
- . Weiße Haustüre
- . Hochwertige Applikationen:
  - Außenseite planflächige 5 mm Edelstahllisenen
  - / Innenseite Ziernuten
- . Außenseite Teilfläche mineralische Oberflächen in Optik:
  - Beton
  - Rost
  - Taklamakan
  - New Autumn
  - New Black Slate
  - New Multicolor
- . Abgestimmte Innen- und Außenansicht

**Zusatzoptionen**

- . Außenseitig flügelabdeckendes Türblatt
- . Hochwertige Designverglasungen
- . Außen freie Farbauswahl aus allen RAL-Farben bei Alu-Deckschale sowie hapa-Dekoroberflächen einseitig oder beidseitig
- . Dekoroberflächen / einseitig oder beidseitig
- . Hochwertige Applikationen:
  - Innenseite planflächige 5 mm Edelstahllisenen anstatt Ziernuten
  - . Individuelle Sicherheitsausstattung RC2
  - . Edelstahl-Trittschutz planflächig 40 mm bei flügelabdeckendem Türblatt
  - . Designbezogene Ganzglas-Seitenteile

Die mineralischen Steinoberflächen sind ein toller Kontrast zu großen Glasflächen.

Ausführung von Haustüren mit Seitenteilen siehe Seite 194



New Multicolor-Optik, Griff Cross

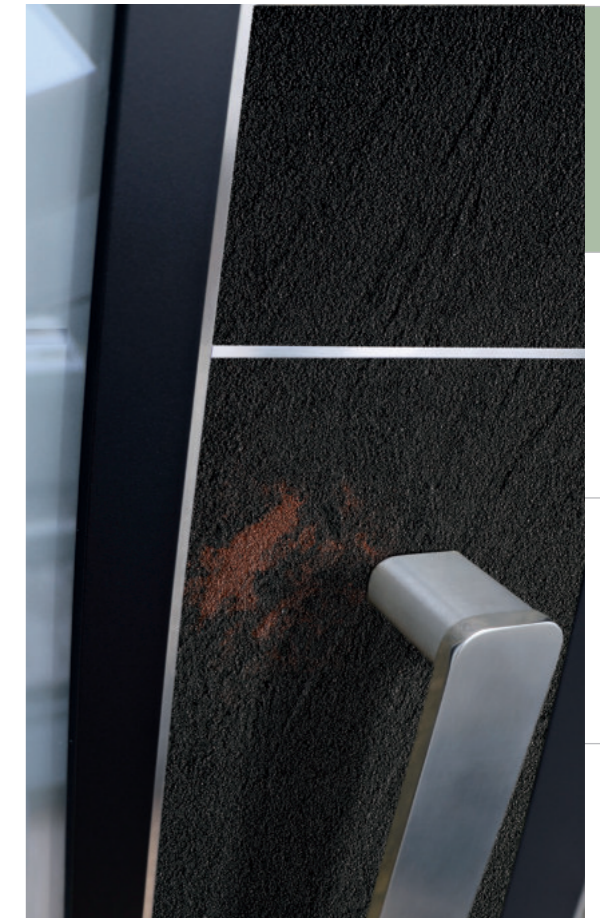

Je Modell stehen sechs verschiedene Optiken in mineralischen Oberflächen zur Auswahl - preisgleich. Hier Modell Cross Mineral.

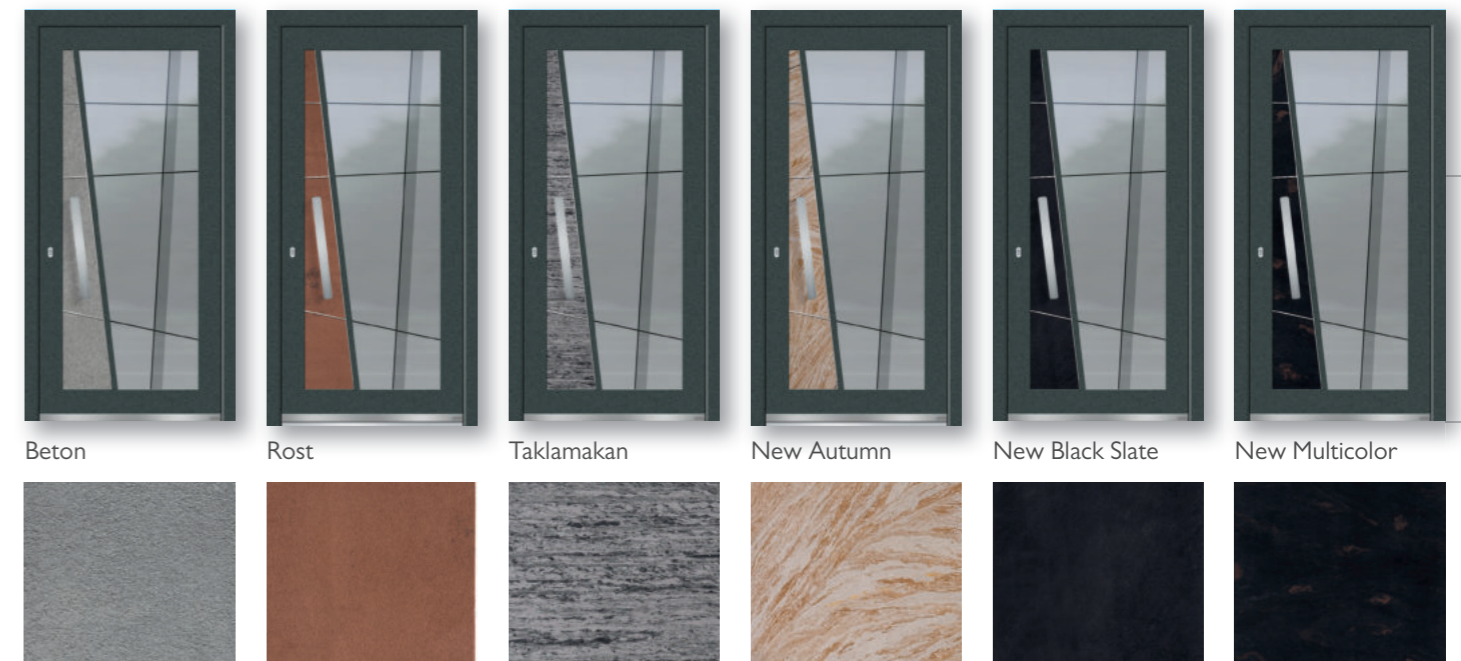

## Basic-Line.



Entscheiden Sie selbst – reduziert oder aufgewertet und an Ihre Bedürfnisse angepasst.

### Basic-Line Zusatzoptionen - Das Baukastensystem.

Durch das Baukastensystem Basic-Line können Sie mit einzelnen Zusatzoptionen ganz einfach Ihre Wunschhaustür aufwerten. Sie bestimmen die Ausstattung und damit den Preis.

## Basic-Line Ausstattungsmerkmale

INKLUSIVE

### Modellunabhängig

- In den Türflügel eingesetztes Türblatt
- 3-Fach Wärmefunktionsglas bis Ug 0,7 W/m²K Abstandhalter schwarz mit warmer Kante
- Vier Gläser zur Auswahl: Chinchilla weiß, Klarglas, Mastercarré, vollflächige Mattierung „Bonn“
- Weißer Haustür



### Modellabhängig

- Außenseite erhabene 35 mm Edelstahlrahmen / Innenseite ohne Edelstahlrahmen
- Außenseite 5 mm oder 15 mm Ziernuten / Innenseite ohne Ziernuten

## + Basic-Line Zusatzoptionen

Fügen Sie ganz einfach die gewünschten Zusatzoptionen hinzu und gestalten Sie so Ihre persönliche Haustür.

### Zusatzoptionen zum geringen Aufpreis

- Außenseitig flügelabdeckendes Türblatt
- Hochwertige Designverglasungen
- Außen freie Farbauswahl aus allen RAL-Farben bei Alu-Deckschale sowie hapa-Dekoroberflächen\* einseitig oder beidseitig
- \*modellabhängig: Nutenmodelle sind nicht mit Dekoroberflächen lieferbar.



- Hochwertige Designgriffe nach Wahl z.B. Vitano mit Spionkamera
- Individuelle Sicherheitsausstattung RC2
- Beidseitig erhabene 35 mm Edelstahlrahmen oder beidseitig 5 mm / 15 mm Ziernuten
- Planflächige 35 mm Edelstahlrahmen / einseitig oder beidseitig
- Edelstahl-Trittschutz planflächig 40 mm bei flügelabdeckendem Türblatt
- Abgestimmte Innen- und Außenansicht
- Designbezogene Ganzglas-Seitenteile

 Schlicht, baustilunabhängig & preiswert.  
Unsere Basic.

 Basic



**Basic**  
Griff Magic 1600 mm

Basic 

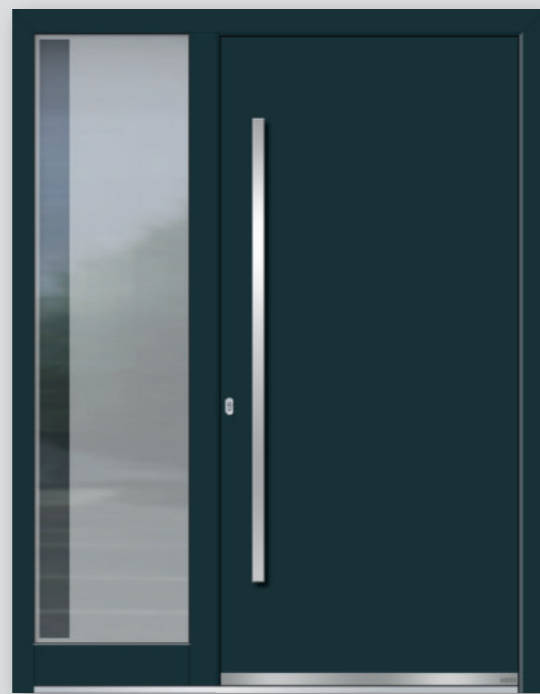

**Basic**  
außenseitig flügelabdeckendes Türblatt, Seitenteil Glas „Adelaide“, Klarglas mit Teilmattierung, Griff Topas 1620 mm, planflächiger Edelstahl-Trittschutz 40 mm

Ausführung von Haustüren mit Seitenteilen siehe Seite 194

 Tipp

In Verbindung mit einem Seitenteil haben Sie die puristische Optik des Basic Modells und trotzdem einen ausreichenden Lichteinfall.

 Inklusive

- . In den Türflügel eingesetztes Türblatt
- . Weiße Haustür

 Zusatzoptionen

- . Außenseitig flügelabdeckendes Türblatt
- . Außen freie Farbauswahl aus allen RAL-Farben bei Alu-Deckschale sowie hapa-Dekoroberflächen einseitig oder beidseitig
- . Designgriff nach Wahl
- . Edelstahl-Trittschutz planflächig 40 mm bei flügelabdeckendem Türblatt
- . Abgestimmte Innen- und Außenansicht
- . Designbezogene Ganzglas-Seitenteile
- . Individuelle Sicherheitsausstattung RC2

Ausführung von Haustüren mit Seitenteilen siehe Seite 194



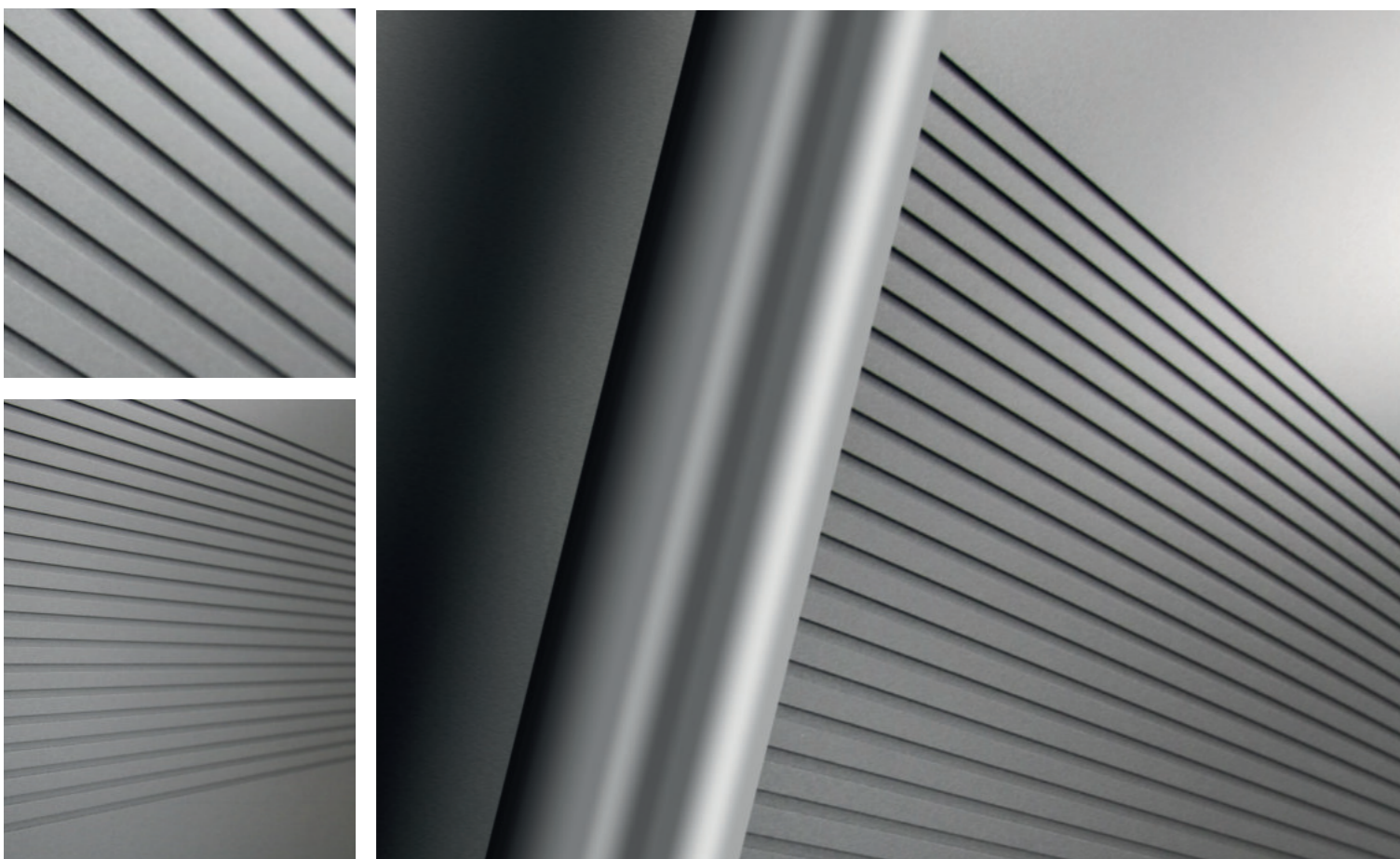

## ZIERNUTEN

### ✓ Inklusive

- . In den Türflügel eingesetztes Türblatt
- . Weiße Haustür
- . Außenseite 5 mm Ziernuten / Innenseite ohne Ziernuten

### + Zusatzoptionen

- . Außenseitig flügelabdeckendes Türblatt
- . Hochwertige Designverglasungen
- . Außen freie Farbauswahl aus allen RAL-Farben bei Alu-Deckschale
- . Designgriff nach Wahl
- . Beidseitig 5 mm Ziernuten
- . Edelstahl-Trittschutz planflächig 40 mm bei flügelabdeckendem Türblatt
- . Abgestimmte Innen- und Außenansicht
- . Designbezogene Ganzglas-Seitenteile
- . Individuelle Sicherheitsausstattung RC2

#### Die raffinierte Anordnung von Ziernuten.

Schlichtheit und Geradlinigkeit prägen die Optik unserer Modelle mit Ziernuten. Ziernuten sind nicht nur ein attraktives Designelement, sie bilden ebenfalls einen besonderen Kontrast zur sonst schlichten und geschlossenen Oberfläche Ihrer Haustür.

Die Ziernuten gibt es modellabhängig sowohl in 5 mm als auch in 15 mm Breite. Wahlweise erhalten Sie eine abgestimmte Innen- und Außenansicht und somit die beidseitige Vertiefung in Form von Nuten in Ihrer neuen Haustür.

Basic ✓



**Keno**  
Griff Merkur 1000 mm



Basic +



**Keno**  
außenseitig flügelabdeckendes Türblatt, Alu Deckschale, Seitenteil Glas „Kent“, Klarglas mit Teilmattierung, Griff Jenny 800 mm, planflächiger Edelstahl-Trittschutz 40 mm

Ausführung von Haustüren mit Seitenteilen siehe Seite 194

Basic



**Timon**  
Griff Maïke



Ausführung von Haustüren mit Seitenteilen siehe Seite 194



Basic +

**Timon**  
außenseitig flügelabdeckendes Türblatt, Alu Deckschale,  
Seitenteil Glas „Kansas A“, Klarglas mit Teilmattierung,  
Griff Merkur 1600 mm, planflächiger Edelstahl-Trittschutz 40 mm  
Ausführung von Haustüren mit Seitenteilen siehe Seite 194

Basic



**Panteon**  
Griff Merkur 1200 mm



Ausführung von Haustüren mit Seitenteilen siehe Seite 194

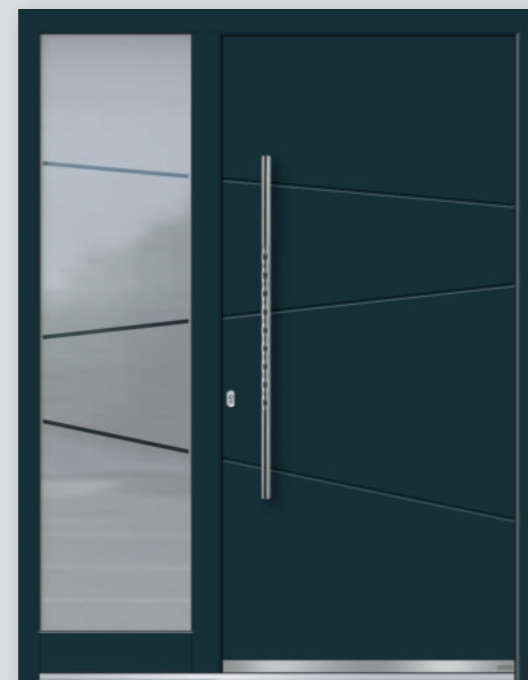

Basic +

**Panteon**  
außenseitig flügelabdeckendes Türblatt, Alu Deckschale,  
Seitenteil Glas „Pasadena B“, Klarglas mit Teilmattierung,  
Griff Twist mit Prägung im Mittelteil,  
planflächiger Edelstahl-Trittschutz 40 mm



**Panteon**  
außenseitig flügelabdeckendes Türblatt, Alu Deckschale,  
Seitenteil Glas „Pasadena B“, Klarglas mit Teilmattierung,  
Griff Merkur 1200 mm, planflächiger Edelstahl-Trittschutz 40 mm

Ausführung von Haustüren mit Seitenteilen siehe Seite 194

### Inklusive

- . In den Türflügel eingesetztes Türblatt
- . Weiße Haustür
- . Außenseite 5 mm Ziernuten / Innenseite ohne Ziernuten (Timon)
- . Außenseite 15 mm Ziernuten / Innenseite ohne Ziernuten (Panteon)

### + Zusatzoptionen

- . Außenseitig flügelabdeckendes Türblatt
- . Außen freie Farbauswahl aus allen RAL-Farben bei Alu-Deckschale
- . Designgriff nach Wahl
- . Beidseitig Ziernuten (5 mm Timon), (15 mm Panteon)
- . Edelstahl-Trittschutz planflächig 40 mm bei flügelabdeckendem Türblatt
- . Abgestimmte Innen- und Außenansicht
- . Designbezogene Ganzglas-Seitenteile
- . Individuelle Sicherheitsausstattung RC2



### Tip

Lassen Sie das Design der Haustür im Seitenteil weiterlaufen – so erhalten Sie ein harmonisches Gesamtbild.

Das Konzept

Perfect-Line

Basic-Line

Classic-Line

Light-Line

Technik

Zubehör

Übersicht

⬡ Filigrane Ziernuten lassen Ihre Haustür zu einer ganz Besonderen werden.

Ausführung von Haustüren mit Seitenteilen siehe Seite 194

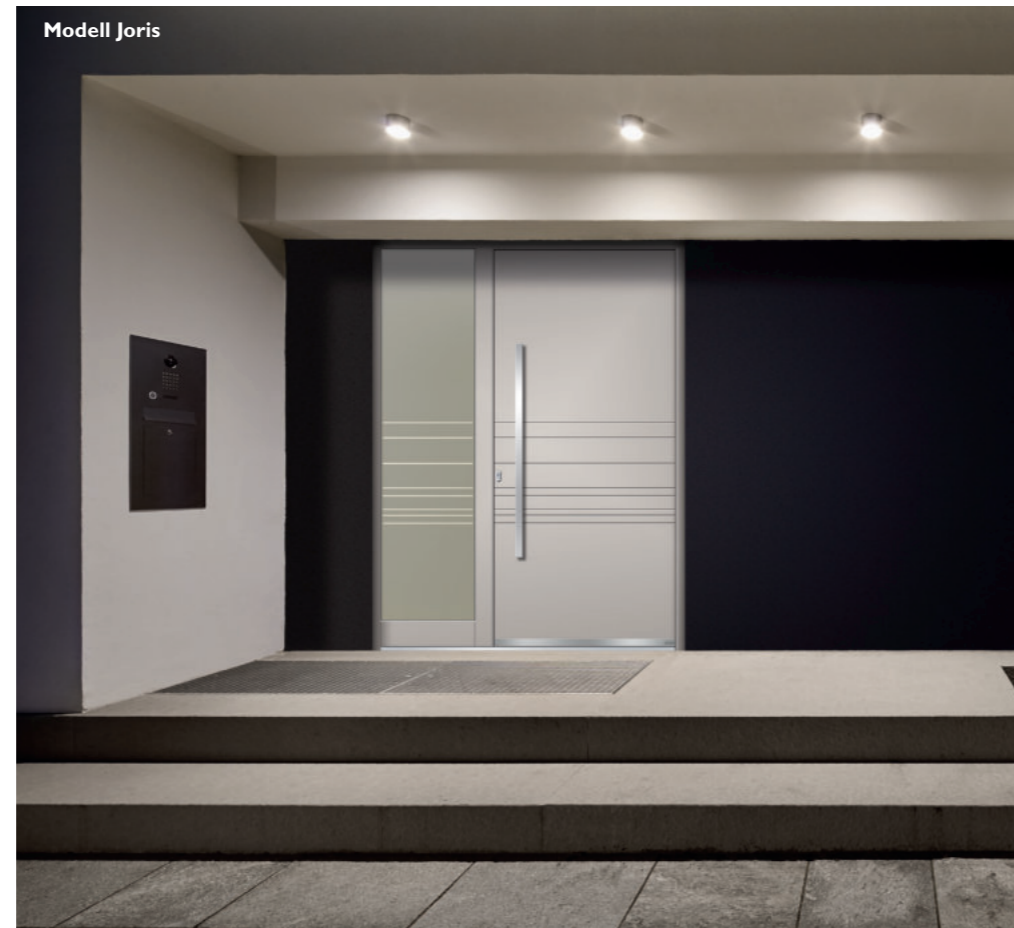

✓ Inklusive

- . In den Türflügel eingesetztes Türblatt
- . Weiße Haustür
- . Außenseite 5 mm Ziernuten / Innenseite ohne Ziernuten

+ Zusatzoptionen

- . Außenseitig flügelabdeckendes Türblatt
- . Außen freie Farbauswahl aus allen RAL-Farben bei Alu-Deckschale
- . Designgriff nach Wahl
- . Beidseitig 5 mm Ziernuten
- . Edelstahl-Trittschutz planflächig 40 mm bei flügelabdeckendem Türblatt
- . Abgestimmte Innen- und Außenansicht
- . Designbezogene Ganzglas-Seitenteile
- . Individuelle Sicherheitsausstattung RC2

Basic ✓



**Billi**  
Griff Magic 1600 mm



Basic +



**Billi**  
außenseitig flügelabdeckendes Türblatt, Alu Deckschale, Seitenteil Glas „Bonn“, vollflächige Mattierung, Griff Vitano mit Spionkamera, planflächiger Edelstahl-Trittschutz 40 mm

Basic ✓



**Joris**  
Griff Merkur 1400 mm



Basic +



**Joris**  
außenseitig flügelabdeckendes Türblatt, Seitenteil Glas „Colorado“, Klarglas mit Teilmattierung, Griff Topas 1220 mm, planflächiger Edelstahl-Trittschutz 40 mm

Ausführung von Haustüren mit Seitenteilen siehe Seite 194

Ausführung von Haustüren mit Seitenteilen siehe Seite 194

Das Konzept  
Perfect-Line  
Basic-Line  
Classic-Line  
Light-Line  
Technik  
Zubehör  
Übersicht



Tipp

Wahlweise mit fünf waagerechten Ziernuten erhältlich.



Basic



**Basic**  
Griff Maike

Basic +



**Basic**  
außenseitig flügelabdeckendes Türblatt, Alu Deckschale,  
Seitenteil Glas „Baku“, Klarglas mit Teilmattierung, Griff Nova,  
planflächiger Edelstahl-Trittschutz 40 mm

Ausführung von Haustüren mit Seitenteilen siehe Seite 194



Inklusive

- . In den Türflügel eingesetztes Türblatt
- . Weiße Haustür
- . Außenseite 15 mm Ziernuten / Innenseite ohne Ziernuten



Zusatzoptionen

- . Außenseitig flügelabdeckendes Türblatt
- . Außen freie Farbauswahl aus allen RAL-Farben bei Alu-Deckschale
- . Designgriff nach Wahl
- . Beidseitig 15 mm Ziernuten
- . Edelstahl-Trittschutz planflächig 40 mm bei flügelabdeckendem Türblatt
- . Abgestimmte Innen- und Außenansicht
- . Designbezogene Ganzglas-Seitenteile
- . Individuelle Sicherheitsausstattung RC2



Ein schöner Griff rundet die Funktionalität der Haustür optimal ab.



„Eine geradlinige Haustür schmückt nun unseren Eingang.“



✓ Inklusiv

- . In den Türflügel eingesetztes Türblatt
- . Weiße Haustür
- . Außenseite 15 mm Ziernuten / Innenseite ohne Ziernuten

+ Zusatzoptionen

- . Außenseitig flügelabdeckendes Türblatt
- . Außen freie Farbauswahl aus allen RAL-Farben bei Alu-Deckschale
- . Designgriff nach Wahl
- . Beidseitig 15 mm Ziernuten
- . Edelstahl-Trittschutz planflächig 40 mm bei flügelabdeckendem Türblatt
- . Abgestimmte Innen- und Außenansicht
- . Designbezogene Ganzglas-Seitenteile
- . Individuelle Sicherheitsausstattung RC2

Ausführung von Haustüren mit Seitenteilen siehe Seite 194

✓ Basic

**Camillo**  
Griff Merkur 1000 mm

»

Basic +

**Camillo**  
außenseitig flügelabdeckendes Türblatt, Alu Deckschale, Seitenteil Glas „Antwerpen“, Klarglas mit Teilmattierung, Griff Topas 1620 mm, planflächiger Edelstahl-Trittschutz 40 mm

Ausführung von Haustüren mit Seitenteilen siehe Seite 194

✓ Basic

**Cenzo**  
Griff Merkur 1000 mm

»

Basic +

**Cenzo**  
außenseitig flügelabdeckendes Türblatt, Seitenteil Glas „Halifax“, Klarglas mit Teilmattierung, Griff Nele, planflächiger Edelstahl-Trittschutz 40 mm

Das Konzept

Perfect-Line

Basic-Line

Classic-Line

Light-Line

Technik

Zubehör

Übersicht

✓ Basic



**Move**  
Griff Maike

Basic +

Ausführung von Haustüren mit Seitenteilen siehe Seite 194



**Move**  
außenseitig flügelabdeckendes Türblatt, Alu Deckschale,  
Seitenteil Glas „Tulsa A“, Klarglas mit Teilmattierung,  
Griff Merkur 1600 mm, planflächiger Edelstahl-Trittschutz 40 mm



✓ Inklusive

- . In den Türflügel eingesetztes Türblatt
- . Weiße Haustür
- . Außenseite 15 mm Ziernuten / Innenseite ohne Ziernuten

+ Zusatzoptionen

- . Außenseitig flügelabdeckendes Türblatt
- . Außen freie Farbauswahl aus allen RAL-Farben bei Alu-Deckschale
- . Designgriff nach Wahl
- . Beidseitig 15 mm Ziernuten
- . Edelstahl-Trittschutz planflächig 40 mm bei flügelabdeckendem Türblatt
- . Abgestimmte Innen- und Außenansicht
- . Designbezogene Ganzglas-Seitenteile
- . Individuelle Sicherheitsausstattung RC2

Wir haben dem Modell Move ein ganz eigenes Glasdesign für das Seitenteil gewidmet.

Das Konzept  
Perfect-Line  
Basic-Line  
Classic-Line  
Light-Line  
Technik  
Zubehör  
Übersicht



Ausführung von Haustüren mit Seitenteilen siehe Seite 194

### ✓ Inklusive

- . In den Türflügel eingesetztes Türblatt
- . 3-fach Wärmefunktionsglas bis Ug 0,7 W/m²K
- . Abstandhalter schwarz mit warmer Kante
- . Vier Gläser zur Auswahl: Chinchilla weiß, Klarglas, Mastercarré, vollflächige Mattierung „Bonn“
- . Weiße Haustür
- . Beidseitig rahmenlos
- . Außenseite 15 mm Ziernuten / Innenseite ohne Ziernuten

### + Zusatzoptionen

- . Außenseitig flügelabdeckendes Türblatt
- . Hochwertige Designverglasungen
- . Außen freie Farbauswahl aus allen RAL-Farben bei Alu-Deckschale
- . Designgriff nach Wahl
- . Individuelle Sicherheitsausstattung RC2
- . Beidseitig 15 mm Ziernuten
- . Edelstahl-Trittschutz planflächig 40 mm bei flügelabdeckendem Türblatt
- . Abgestimmte Innen- und Außenansicht
- . Designbezogene Ganzglas-Seitenteile



### Tipp

Unser Farbspektrum umfasst über 100 Farben. Lassen Sie sich gerne von uns beraten.

### Basic



**Robin 2**  
Haustür Glas „Bonn“, vollflächige Mattierung, Griff Maike

### Basic +

Ausführung von Haustüren mit Seitenteilen siehe Seite 194



**Robin 2**  
außenseitig flügelabdeckendes Türblatt, Haustür mit Alu Deckschale und Seitenteil Glas „Halifax“, Klarglas mit Teilmattierung, Griff Topas 1420 mm, planflächiger Edelstahl-Trittschutz 40 mm

Das Konzept

Perfect-Line

Basic-Line

Classic-Line

Light-Line

Technik

Zubehör

Übersicht

✓ Basic



Basic +

**Belcanto 2**  
Haustür Glas „Bonn“, vollflächige Mattierung,  
Griff Maika

**Belcanto 2**  
außenseitig flügelabdeckendes Türblatt,  
Haustür mit Alu Deckschale Designglas „Tessin“,  
Klarglas mit Teilmattierung, vorne und hinten,  
in dreidimensionaler Tiefenwirkung, Griff Topas 1020 mm,  
planflächiger Edelstahl-Trittschutz 40 mm



Ausführung von Haustüren mit Seitenteilen siehe Seite 194

Basic +

**Belcanto 2**  
außenseitig flügelabdeckendes Türblatt, Haustür Designglas „Algarve“,  
Klarglas mit Teilmattierung in zwei unterschiedlich starken Mattierungsstufen und  
Glaskristallsteinen, Seitenteile Glas „Halifax“, Klarglas mit Teilmattierung,  
Griff Jenny 800 mm, planflächiger Edelstahl-Trittschutz 40 mm

Entscheiden Sie selbst –  
reduziert oder aufgewertet  
und an Ihre Bedürfnisse angepasst.

✓ Inklusive

- . In den Türflügel eingesetztes Türblatt
- . 3-fach Wärmefunktionsglas bis Ug 0,7 W/m²K (Designglas Tessin: Ug 1,1 W/m²K)
- . Abstandhalter schwarz mit warmer Kante
- . Vier Gläser zur Auswahl: Chinchilla weiß, Klarglas, Mastercarré, vollflächige Mattierung „Bonn“
- . Weiße Haustür
- . Beidseitig rahmenlos
- . Außenseite 15 mm Ziernuten / Innenseite ohne Ziernuten

+ Zusatzoptionen

- . Außenseitig flügelabdeckendes Türblatt
- . Hochwertige Designverglasungen
- . Außen freie Farbauswahl aus allen RAL-Farben bei Alu-Deckschale
- . Designgriff nach Wahl
- . Individuelle Sicherheitsausstattung RC2
- . Beidseitig 15 mm Ziernuten
- . Edelstahl-Trittschutz planflächig 40 mm bei flügelabdeckendem Türblatt
- . Abgestimmte Innen- und Außenansicht
- . Designbezogene Ganzglas-Seitenteile



**Modell Belcanto 2**  
mit eingesetztem Türblatt innen,  
innen ohne Ziernuten.

Ausführung von Haustüren mit Seitenteilen siehe Seite 194

✓ Basic



Spionkamera im Griff,  
Farbbildmonitor auf der Innenseite



Basic +

**Astor 2**  
Haustür Glas „Bonn“,  
vollflächige Mattierung, Griff Maike

**Astor 2**  
außenseitig flügelabdeckendes Türblatt,  
Haustür mit Alu Deckschale Glas „Bonn“, vollflächige Mattierung,  
Griff Vitano mit Spionkamera,  
planflächiger Edelstahl-Trittschutz 40 mm

✓ Basic

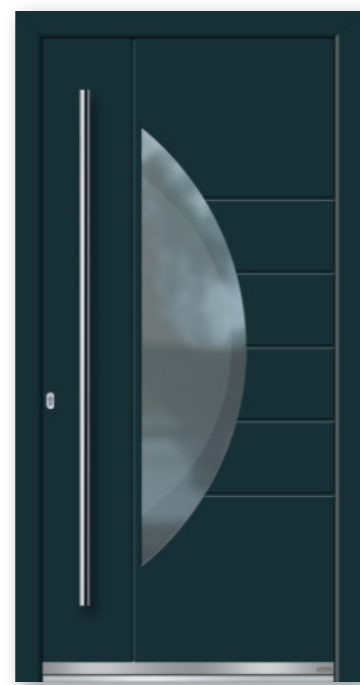

Basic +

**Deniz 2**  
Haustür Klarglas, Griff Maike

**Deniz 2**  
außenseitig flügelabdeckendes Türblatt, Haustür mit Alu Deckschale  
Designglas „Durban“, Klarglas mit Teilmattierung  
in zwei unterschiedlich starken Mattierungsstufen,  
Griff Magic 1800 mm, planflächiger Edelstahl-Trittschutz 40 mm

✓ Inklusive

- . In den Türflügel eingesetztes Türblatt
- . 3-fach Wärmefunktionsglas bis Ug 0,7 W/m²K
- . Abstandhalter schwarz mit warmer Kante
- . Vier Gläser zur Auswahl: Chinchilla weiß, Klarglas, Mastercarré, vollflächige Mattierung „Bonn“
- . Weiße Haustür
- . Beidseitig rahmenlos
- . Außenseite 15 mm Ziernuten / Innenseite ohne Ziernuten

+ Zusatzoptionen

- . Außenseitig flügelabdeckendes Türblatt
- . Hochwertige Designverglasungen
- . Außen freie Farbauswahl aus allen RAL-Farben bei Alu-Deckschale
- . Designgriff nach Wahl
- . Individuelle Sicherheitsausstattung RC2
- . Beidseitig 15 mm Ziernuten
- . Edelstahl-Trittschutz planflächig 40 mm bei flügelabdeckendem Türblatt
- . Abgestimmte Innen- und Außenansicht
- . Designbezogene Ganzglas-Seitenteile

Ausführung von Haustüren mit Seitenteilen siehe Seite 194



**Modell Astor 2**  
Haustür mit Alu Deckschale,  
Glas „Berlin“, Klarglas mit Teilmattierung

✓ Basic

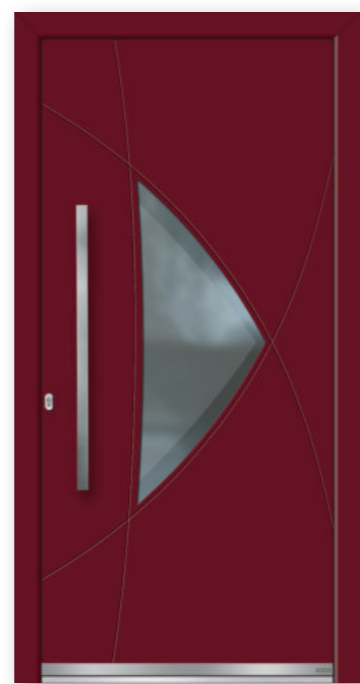

Basic +

**Lennox 2**  
Haustür Klarglas, Griff Maike

**Lennox 2**  
außenseitig flügelabdeckendes Türblatt, Alu Deckschale, Haustür Designglas „Durban“, Klarglas mit Teilmattierung in zwei unterschiedlich starken Mattierungsstufen, Griff Marek 800 mm, planflächiger Edelstahl-Trittschutz 40 mm

✓ Basic



Basic +

**Primero 2**  
Haustür Klarglas, Griff Merkur 1000 mm

**Primero 2**  
außenseitig flügelabdeckendes Türblatt, Haustür Glas „Posen“, Klarglas mit Teilmattierung, Griff Steps, planflächiger Edelstahl-Trittschutz 40 mm

✓ Inklusive

- . In den Türflügel eingesetztes Türblatt
- . 3-fach Wärmefunktionsglas bis Ug 0,7 W/m²K (Primero 2) bis Ug 0,9 W/m²K (Lennox 2)
- . Abstandhalter schwarz mit warmer Kante
- . Vier Gläser zur Auswahl: Chinchilla weiß, Klarglas, Mastercarré, vollflächige Mattierung „Bonn“
- . Weiße Haustür
- . Beidseitig rahmenlos
- . Außenseite 5 mm Ziernuten / Innenseite ohne Ziernuten

+ Zusatzoptionen

- . Außenseitig flügelabdeckendes Türblatt
- . Hochwertige Designverglasungen
- . Außen freie Farbauswahl aus allen RAL-Farben bei Alu-Deckschale
- . Designgriff nach Wahl
- . Individuelle Sicherheitsausstattung RC2
- . Beidseitig 5 mm Ziernuten
- . Edelstahl-Trittschutz planflächig 40 mm bei flügelabdeckendem Türblatt
- . Abgestimmte Innen- und Außenansicht
- . Designbezogene Ganzglas-Seitenteile

Tip

Flügelabdeckende Haustüren sind besonders pflegeleicht und erzielen zudem eine höhere Energieeffizienz.



Ein Modell, zwei Varianten.  
Wählen Sie ganz nach Ihrem Geschmack.



### ✓ Inklusive

- . In den Türflügel eingesetztes Türblatt
- . 3-fach Wärmefunktionsglas bis Ug 0,7 W/m²K
- . Abstandhalter schwarz mit warmer Kante
- . Vier Gläser zur Auswahl: Chinchilla weiß, Klarglas, Mastercarré, vollflächige Mattierung „Bonn“
- . Weiße Haustür
- . Beidseitig rahmenlos
- . Außenseite erhabene 35 mm Edelstahlrahmen / Innenseite ohne Edelstahlrahmen (Faunus 6E)

### + Zusatzoptionen

- . Außenseitig flügelabdeckendes Türblatt
- . Hochwertige Designverglasungen
- . Außen freie Farbauswahl aus allen RAL-Farben bei Alu-Deckschale sowie hapa-Dekoroberflächen einseitig oder beidseitig
- . Designgriff nach Wahl
- . Individuelle Sicherheitsausstattung RC2
- . Beidseitig erhabene 35 mm Edelstahlrahmen (Faunus 6E)
- . Planflächige 35 mm Edelstahlrahmen / einseitig oder beidseitig (Faunus 6E)
- . Edelstahl-Trittschutz planflächig 40 mm bei flügelabdeckendem Türblatt
- . Abgestimmte Innen- und Außenansicht
- . Designbezogene Ganzglas-Seitenteile

✓ Basic



**Faunus 2**  
Haustür Klarglas, Griff Merkur 1600 mm

»

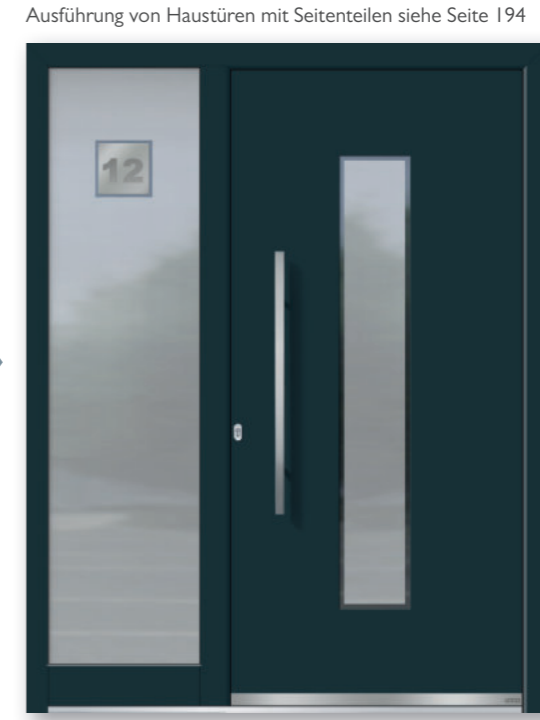

**Faunus 2**  
außenseitig flügelabdeckendes Türblatt, Haustür Glas „Berlin“, Klarglas mit Teilmattierung, Seitenteil Windsor mit matter Edelstahllapplikation und sandgestrahlter, individueller Hausnummer (Innenansicht: Edelstahl ohne Hausnummer), Griff Line, planflächiger Edelstahl-Trittschutz 40 mm

Basic +

✓ Basic



**Faunus 6E**  
Haustür Glas „Bonn“, vollflächige Mattierung, außen Edelstahlrahmen, innen ohne Rahmen, Griff Maika

»



**Faunus 6E**  
außenseitig flügelabdeckendes Türblatt, Holzdekor, Haustür und Seitenteil Glas „Liverpool“, Klarglas mit Teilmattierung, außen Edelstahlrahmen, innen ohne Rahmen, Griff Jenny 800 mm, planflächiger Edelstahl-Trittschutz 40 mm

Basic +

Ausführung von Haustüren mit Seitenteilen siehe Seite 194

Ausführung von Haustüren mit Seitenteilen siehe Seite 194

Das Konzept

Perfect-Line

Basic-Line

Classic-Line

Light-Line

Technik

Zubehör

Übersicht

✓ Basic



**Marlo 2**  
Haustür Glas Chinchilla weiß,  
Griff Maike



Ausführung von Haustüren mit Seitenteilen siehe Seite 194



Basic +

**Marlo 2**  
außenseitig flügelabdeckendes Türblatt,  
Haustür mit Alu Deckschale Klarglas, Seitenteil Glas  
„Berlin“, Klarglas mit Teilmattierung, Griff Danilo,  
planflächiger Edelstahl-Trittschutz 40 mm

✓ Basic



**Marlo 6E**  
Haustür Glas Chinchilla weiß,  
außen Edelstahlrahmen, innen ohne  
Rahmen, Griff Maike



Ausführung von Haustüren mit Seitenteilen siehe Seite 194



Basic +

**Marlo 6E**  
außenseitig flügelabdeckendes Türblatt, Holzdekor,  
Haustür und Seitenteil Glas „Liverpool“, Klarglas mit Teilmattie-  
rung, außen Edelstahlrahmen, innen ohne Rahmen,  
Griff Jenny 500 mm, planflächiger Edelstahl-Trittschutz 40 mm

✓ Inklusive

- . In den Türflügel eingesetztes Türblatt
- . 3-fach Wärmefunktionsglas bis Ug 0,7 W/m²K
- . Abstandshalter schwarz mit warmer Kante
- . Vier Gläser zur Auswahl: Chinchilla weiß, Klarglas, Mastercarré, vollflächige Mattierung „Bonn“
- . Weiße Haustür
- . Beidseitig rahmenlos
- . Außenseite erhabene 35 mm Edelstahlrahmen / Innenseite ohne Edelstahlrahmen (Marlo 6E)

+ Zusatzoptionen

- . Außenseitig flügelabdeckendes Türblatt
- . Hochwertige Designverglasungen
- . Außen freie Farbauswahl aus allen RAL-Farben bei Alu-Deckschale sowie hapa-Dekoroberflächen einseitig oder beidseitig
- . Designgriff nach Wahl
- . Individuelle Sicherheitsausstattung RC2
- . Beidseitig erhabene 35 mm Edelstahlrahmen (Marlo 6E)
- . Planflächige 35 mm Edelstahlrahmen / einseitig oder beidseitig (Marlo 6E)
- . Edelstahl-Trittschutz planflächig 40 mm bei flügelabdeckendem Türblatt
- . Abgestimmte Innen- und Außenansicht
- . Designbezogene Ganzglas-Seitenteile





Ein Modell – unzählige Möglichkeiten.

Modell Laguna 6E



Ausführung von Haustüren mit Seitenteilen siehe Seite 194

### Inklusive

- . In den Türflügel eingesetztes Türblatt
- . 3-fach Wärmefunktionsglas bis Ug 0,7 W/m²K
- . Abstandshalter schwarz mit warmer Kante
- . Vier Gläser zur Auswahl: Chinchilla weiß, Klarglas, Mastercarré, vollflächige Mattierung „Bonn“
- . Weiße Haustür
- . Beidseitig rahmenlos
- . Außenseite erhabene 35 mm Edelstahlrahmen / Innenseite ohne Edelstahlrahmen (Laguna 6E)

### Zusatzoptionen

- . Außenseitig flügelabdeckendes Türblatt
- . Hochwertige Designverglasungen
- . Außen freie Farbauswahl aus allen RAL-Farben bei Alu-Deckschale sowie hapa-Dekoroberflächen einseitig oder beidseitig
- . Designgriff nach Wahl
- . Individuelle Sicherheitsausstattung RC2
- . Beidseitig erhabene 35 mm Edelstahlrahmen (Laguna 6E)
- . Planflächige 35 mm Edelstahlrahmen / einseitig oder beidseitig (Laguna 6E)
- . Edelstahl-Trittschutz planflächig 40 mm bei flügelabdeckendem Türblatt
- . Abgestimmte Innen- und Außenansicht
- . Designbezogene Ganzglas-Seitenteile

Basic



**Laguna 2**  
Haustür Klarglas, Griff Maïke



Basic +



**Laguna 2**  
außenseitig flügelabdeckendes Türblatt, Holzdekor, Haustür und Seitenteil Glas „Berlin“, Klarglas mit Teilmattierung, Griff Line, planflächiger Edelstahl-Trittschutz 40 mm

Basic



**Laguna 6E**  
Haustür Glas Mastercarré, außen Edelstahlrahmen, innen ohne Rahmen, Griff Merkur 1600 mm



Basic +



**Laguna 6E**  
außenseitig flügelabdeckendes Türblatt, Haustür Glas „Lindos“, Klarglas mit Teilmattierung, Seitenteil Glas „Bonn“, vollflächige Mattierung, außen Edelstahlrahmen, innen ohne Rahmen, Griff Marek 1200 mm, planflächiger Edelstahl-Trittschutz 40 mm

✓ Basic



Basic +

**Heldan 2**  
Haustür Glas Chinchilla weiß,  
Griff Merkur 1600 mm

**Heldan 2**  
außenseitig flügelabdeckendes Türblatt,  
Haustür Glas „Havanna“,  
Klarglas mit Teilmattierung, Griff Nova, planflächiger  
Edelstahl-Trittschutz 40 mm

✓ Basic



Basic +

**Heldan 6E**  
Haustür Glas „Bonn“, vollflächige  
Mattierung, außen Edelstahlrahmen,  
innen ohne Rahmen, Griff Maike

**Heldan 6E**  
außenseitig flügelabdeckendes Türblatt, Holzdekor,  
Haustür Glas „Berlin“, Klarglas mit Teilmattierung,  
außen Edelstahlrahmen, innen ohne Rahmen,  
Griff Merle 1000 mm, planflächiger Edelstahl-Trittschutz 40 mm

✓ Inklusive

- . In den Türflügel eingesetztes Türblatt
- . 3-fach Wärmefunktionsglas bis Ug 0,7 W/m²K
- . Abstandhalter schwarz mit warmer Kante
- . Vier Gläser zur Auswahl: Chinchilla weiß, Klarglas, Mastercarré, vollflächige Mattierung „Bonn“
- . Weiße Haustür
- . Beidseitig rahmenlos
- . Außenseite erhabene 35 mm Edelstahlrahmen / Innenseite ohne Edelstahlrahmen (Heldan 6E)

+ Zusatzoptionen

- . Außenseitig flügelabdeckendes Türblatt
- . Hochwertige Designverglasungen
- . Außen freie Farbauswahl aus allen RAL-Farben bei Alu-Deckschale sowie hapa-Dekoroberflächen einseitig oder beidseitig
- . Designgriff nach Wahl
- . Individuelle Sicherheitsausstattung RC2
- . Beidseitig erhabene 35 mm Edelstahlrahmen (Heldan 6E)
- . Planflächige 35 mm Edelstahlrahmen / einseitig oder beidseitig (Heldan 6E)
- . Edelstahl-Trittschutz planflächig 40 mm bei flügelabdeckendem Türblatt
- . Abgestimmte Innen- und Außenansicht
- . Designbezogene Ganzglas-Seitenteile

🔷 Fügen Sie ganz einfach die gewünschten Zusatzoptionen hinzu und gestalten Sie so Ihre persönliche Haustür.



Erhöhen Sie durch einfache Zusatzoptionen die Sicherheit Ihrer Haustür.

Griff Magic

Modell Lenwe 2



### Inklusive

- . In den Türflügel eingesetztes Türblatt
- . 3-fach Wärmefunktionsglas bis Ug 0,7 W/m²K
- . Abstandhalter schwarz mit warmer Kante
- . Vier Gläser zur Auswahl: Chinchilla weiß, Klarglas, Mastercarré, vollflächige Mattierung „Bonn“
- . Weiße Haustür
- . Beidseitig rahmenlos
- . Außenseite erhabene 35 mm Edelstahlrahmen / Innenseite ohne Edelstahlrahmen (Lenwe 6E)

### Zusatzoptionen

- . Außenseitig flügelabdeckendes Türblatt
- . Hochwertige Designverglasungen
- . Außen freie Farbauswahl aus allen RAL-Farben bei Alu-Deckschale sowie hapa-Dekoroberflächen einseitig oder beidseitig
- . Designgriff nach Wahl
- . Individuelle Sicherheitsausstattung RC2
- . Beidseitig erhabene 35 mm Edelstahlrahmen (Lenwe 6E)
- . Planflächige 35 mm Edelstahlrahmen / einseitig oder beidseitig (Lenwe 6E)
- . Edelstahl-Trittschutz planflächig 40 mm bei flügelabdeckendem Türblatt
- . Abgestimmte Innen- und Außenansicht
- . Designbezogene Ganzglas-Seitenteile

Ausführung von Haustüren mit Seitenteilen siehe Seite 194

Basic » Basic +

**Lenwe 2**  
Haustür Glas Chinchilla weiß, Griff Maike

**Lenwe 2**  
außenseitig flügelabdeckendes Türblatt, Haustür und Seitenteil Glas Satinato Dekor Stripes, Griff Magic 1800 mm, planflächiger Edelstahl-Trittschutz 40 mm

Ausführung von Haustüren mit Seitenteilen siehe Seite 194

Basic » Basic +

**Lenwe 6E**  
Haustür Klarglas, außen Edelstahlrahmen, innen ohne Rahmen, Griff Merkur 1000 mm

**Lenwe 6E**  
außenseitig flügelabdeckendes Türblatt, Haustür und Seitenteil Glas „Berlin“, Klarglas mit Teilmattierung, außen Edelstahlrahmen, innen ohne Rahmen, Griff Topas 1620 mm, planflächiger Edelstahl-Trittschutz 40 mm

Das Konzept  
Perfect-Line  
Basic-Line  
Classic-Line  
Light-Line  
Technik  
Zubehör  
Übersicht

✓ Basic



**Balar 2**  
Haustür Klarglas, Griff Maike

Ausführung von Haustüren mit Seitenteilen siehe Seite 194



Basic +

**Balar 2**  
außenseitig flügelabdeckendes Türblatt, Haustür und Seitenteil  
Glas „Berlin“, Klarglas mit Teilmattierung, Griff Merkur 1000 mm,  
planflächiger Edelstahl-Trittschutz 40 mm

Ausführung von Haustüren mit Seitenteilen siehe Seite 194

✓ Basic



**Morias 2**  
Haustür Glas Chinchilla weiß,  
Griff Maike



Basic +

**Morias 2**  
außenseitig flügelabdeckendes Türblatt, Haustür mit Alu Deckschale  
Glas „Malawi“ und Seitenteil Glas „Antwerpen“, Klarglas mit Teilmat-  
tierung, Griff Jenny 800 mm, planflächiger Edelstahl-Trittschutz 40 mm



„Freundlich, offen und modern sollte unsere Haustür sein. Das ist uns gelungen.“



**Modell Balar 2**  
mit eingesetztem Türblatt innen



✓ Inklusive

- . In den Türflügel eingesetztes Türblatt
- . 3-fach Wärmefunktionsglas bis Ug 0,7 W/m²K
- . Abstandhalter schwarz mit warmer Kante
- . Vier Gläser zur Auswahl: Chinchilla weiß, Klarglas, Mastercarré, vollflächige Mattierung „Bonn“
- . Weiße Haustür
- . Beidseitig rahmenlos

+ Zusatzoptionen

- . Außenseitig flügelabdeckendes Türblatt
- . Hochwertige Designverglasungen
- . Außen freie Farbauswahl aus allen RAL-Farben bei Alu-Deckschale sowie hapa-Dekoroberflächen einseitig oder beidseitig
- . Designgriff nach Wahl
- . Individuelle Sicherheitsausstattung RC2
- . Edelstahl-Trittschutz planflächig 40 mm bei flügelabdeckendem Türblatt
- . Abgestimmte Innen- und Außenansicht
- . Designbezogene Ganzglas-Seitenteile

✓ Basic



**Tiros 2**  
Haustür Glas „Bonn“, vollflächige  
Mattierung, Griff Maike



Ausführung von Haustüren mit Seitenteilen siehe Seite 194



Basic +

**Tiros 2**  
außenseitig flügelabdeckendes Türblatt,  
Haustür mit Alu  
Deckschale Glas „Goa“, Klarglas mit Teilmattierung,  
Seitenteil Klarglas, Griff Danilo,  
planflächiger Edelstahl-Trittschutz 40 mm

✓ Inklusive

- . In den Türflügel eingesetztes Türblatt
- . 3-fach Wärmefunktionsglas bis Ug 0,7 W/m²K
- . Abstandhalter schwarz mit warmer Kante
- . Vier Gläser zur Auswahl: Chinchilla weiß, Klarglas, Mastercarré, vollflächige Mattierung „Bonn“
- . Weiße Haustür
- . Beidseitig rahmenlos
- . Außenseite erhabene 35 mm Edelstahlrahmen / Innenseite ohne Edelstahlrahmen (Tiros 6E)

+ Zusatzoptionen

- . Außenseitig flügelabdeckendes Türblatt
- . Hochwertige Designverglasungen
- . Außen freie Farbauswahl aus allen RAL-Farben bei Alu-Deckschale sowie hapa-Dekoroberflächen einseitig oder beidseitig
- . Designgriff nach Wahl
- . Individuelle Sicherheitsausstattung RC2
- . Beidseitig erhabene 35 mm Edelstahlrahmen (Tiros 6E)
- . Planflächige 35 mm Edelstahlrahmen / einseitig oder beidseitig (Tiros 6E)
- . Edelstahl-Trittschutz planflächig 40 mm bei flügelabdeckendem Türblatt
- . Abgestimmte Innen- und Außenansicht
- . Designbezogene Ganzglas-Seitenteile

✓ Basic



**Tiros 6E**  
Haustür Glas „Bonn“, vollflächige  
Mattierung, außen Edelstahlrahmen,  
innen ohne Rahmen, Griff Maike



Ausführung von Haustüren mit Seitenteilen siehe Seite 194



Basic +

**Tiros 6E**  
außenseitig flügelabdeckendes Türblatt,  
Haustür und Seitenteil  
Glas „Berlin“, Klarglas mit Teilmattierung,  
außen Edelstahlrahmen, innen ohne Rahmen, Griff Amato,  
planflächiger Edelstahl-Trittschutz 40 mm



Ausführung von Haustüren mit Seitenteilen siehe Seite 194

„Wir waren uns direkt einig mit unserer neuen Haustür.“



### Inklusive

- . In den Türflügel eingesetztes Türblatt
- . 3-fach Wärmefunktionsglas bis Ug 0,7 W/m²K
- . Abstandhalter schwarz mit warmer Kante
- . Vier Gläser zur Auswahl: Chinchilla weiß, Klarglas, Mastercarré, vollflächige Mattierung „Bonn“
- . Weiße Haustür
- . Beidseitig rahmenlos
- . Außenseite erhabene 100 mm Edelstahlapplikationen / Innenseite ohne Edelstahlapplikationen

### Zusatzoptionen

- . Außenseitig flügelabdeckendes Türblatt
- . Hochwertige Designverglasungen
- . Außen freie Farbauswahl aus allen RAL-Farben bei Alu-Deckschale sowie hapa-Dekoroberflächen einseitig oder beidseitig
- . Designgriff nach Wahl
- . Individuelle Sicherheitsausstattung RC2
- . Beidseitig erhabene 100 mm Edelstahlapplikationen
- . Beidseitig planflächige 100 mm Edelstahlapplikationen
- . Edelstahl-Trittschutz planflächig 40 mm bei flügelabdeckendem Türblatt
- . Abgestimmte Innen- und Außenansicht
- . Designbezogene Ganzglas-Seitenteile



Tipp

Dieses Modell ist auch ohne Edelstahlapplikationen erhältlich (Neptun 4).

Basic

Basic



Ausführung von Haustüren mit Seitenteilen siehe Seite 194



#### Neptun 2

Haustür Klarglas, außen Edelstahlapplikationen, innen ohne Applikationen, Griff Merkur 1600 mm

#### Neptun 2

außenseitig flügelabdeckendes Türblatt, Haustür Klarglas, Seitenteil Glas „Berlin“, Klarglas mit Teilmattierung, außen Edelstahlapplikationen, innen ohne Applikationen, Griff Topas 1620 mm, planflächiger Edelstahl-Trittschutz 40 mm

✓ Basic



**Venus 2**  
Haustür Klarglas, Griff Maike

Ausführung von Haustüren mit Seitenteilen siehe Seite 194



Basic +

**Venus 2**  
außenseitig flügelabdeckendes Türblatt, Holzdekor, Haustür und Seitenteil Glas „Antwerpen“, Klarglas mit Teilmattierung, Griff Topas 1420 mm, planflächiger Edelstahl-Trittschutz 40 mm

✓ Basic



**Venus 6E**  
Haustür Glas „Bonn“, vollflächige Mattierung, außen Edelstahlrahmen, innen ohne Rahmen, Griff Merkur 1200 mm

Ausführung von Haustüren mit Seitenteilen siehe Seite 194

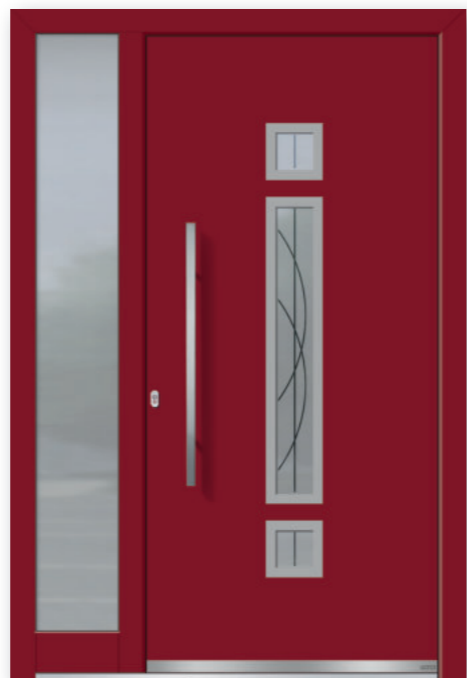

Basic +

**Venus 6E**  
außenseitig flügelabdeckendes Türblatt, Haustür mit Alu Deckschale Glas „Nelson“, Klarglas mit Teilmattierung, Seitenteil Glas „Bonn“, vollflächige Mattierung, außen Edelstahlrahmen, innen ohne Rahmen, Griff Line, planflächiger Edelstahl-Trittschutz 40 mm



Modell Venus 2

✓ Inklusive

- . In den Türflügel eingesetztes Türblatt
- . 3-fach Wärmefunktionsglas bis Ug 0,7 W/m²K
- . Abstandhalter schwarz mit warmer Kante
- . Vier Gläser zur Auswahl: Chinchilla weiß, Klarglas, Mastercarré, vollflächige Mattierung „Bonn“
- . Weiße Haustür
- . Beidseitig rahmenlos
- . Außenseite erhabene 35 mm Edelstahlrahmen / Innenseite ohne Edelstahlrahmen (Venus 6E)

+ Zusatzoptionen

- . Außenseitig flügelabdeckendes Türblatt
- . Hochwertige Designverglasungen
- . Außen freie Farbauswahl aus allen RAL-Farben bei Alu-Deckschale sowie hapa-Dekoroberflächen einseitig oder beidseitig
- . Designgriff nach Wahl
- . Individuelle Sicherheitsausstattung RC2
- . Beidseitig erhabene 35 mm Edelstahlrahmen (Venus 6E)
- . Planflächige 35 mm Edelstahlrahmen / einseitig oder beidseitig (Venus 6E)
- . Edelstahl-Trittschutz planflächig 40 mm bei flügelabdeckendem Türblatt
- . Abgestimmte Innen- und Außenansicht
- . Designbezogene Ganzglas-Seitenteile

„Wir haben uns  
direkt gut beraten gefühlt.“

Modell Line I, Glas „Bonn“, Griff Line



✓ Inklusiv

- . In den Türflügel eingesetztes Türblatt
- . 3-fach Wärmefunktionsglas bis Ug 0,7 W/m²K
- . Abstandhalter schwarz mit warmer Kante
- . Vier Gläser zur Auswahl: Chinchilla weiß, Klarglas, Mastercarré, vollflächige Mattierung „Bonn“
- . Weiße Haustür
- . Beidseitig rahmenlos

+ Zusatzoptionen

- . Außenseitig flügelabdeckendes Türblatt
- . Hochwertige Designverglasungen
- . Außen freie Farbauswahl aus allen RAL-Farben bei Alu-Deckschale sowie hapa-Dekoroberflächen einseitig oder beidseitig
- . Designgriff nach Wahl
- . Individuelle Sicherheitsausstattung RC2
- . Edelstahl-Trittschutz planflächig 40 mm bei flügelabdeckendem Türblatt
- . Abgestimmte Innen- und Außenansicht
- . Designbezogene Ganzglas-Seitenteile

Ausführung von Haustüren mit Seitenteilen siehe Seite 194

Basic

**Line I**  
Haustür Klarglas, Griff Maike

»

Basic +

**Line I**  
außenseitig flügelabdeckendes Türblatt, Haustür Glas „Bonn“, vollflächige Mattierung, Seitenteil Glas „Quebec“, Klarglas mit Teilmattierung, Griff Line, planflächiger Edelstahl-Trittschutz 40 mm

Ausführung von Haustüren mit Seitenteilen siehe Seite 194

Basic

**Flow 2**  
Haustür Glas „Bonn“, vollflächige Mattierung, Griff Merkur 1000 mm

»

Basic +

**Flow 2**  
außenseitig flügelabdeckendes Türblatt, Holzdekor, Haustür und Seitenteil Refloglas, Griff Votan 1200 mm, planflächiger Edelstahl-Trittschutz 40 mm

Das Konzept

Perfect-Line

Basic-Line

Classic-Line

Light-Line

Technik

Zubehör

Übersicht



 Dekoroberflächen liegen voll im Trend.



Ausführung von Haustüren mit Seitenteilen siehe Seite 194

 **Inklusive**

- . In den Türflügel eingesetztes Türblatt
- . 3-fach Wärmefunktionsglas bis Ug 0,9 W/m²K (Namo 2) bis Ug 0,7 W/m²K (Trendy 2)
- . Abstandhalter schwarz mit warmer Kante
- . Vier Gläser zur Auswahl: Chinchilla weiß, Klarglas, Mastercarré, vollflächige Mattierung „Bonn“
- . Weiße Haustür
- . Beidseitig rahmenlos

 **Zusatzoptionen**

- . Außenseitig flügelabdeckendes Türblatt
- . Hochwertige Designverglasungen
- . Außen freie Farbauswahl aus allen RAL-Farben bei Alu-Deckschale sowie hapa-Dekoroberflächen einseitig oder beidseitig
- . Designgriff nach Wahl
- . Individuelle Sicherheitsausstattung RC2
- . Edelstahl-Trittschutz planflächig 40 mm bei flügelabdeckendem Türblatt
- . Abgestimmte Innen- und Außenansicht
- . Designbezogene Ganzglas-Seitenteile

Ausführung von Haustüren mit Seitenteilen siehe Seite 194

 Basic



**Namo 2**  
Haustür Glas „Bonn“, vollflächige Mattierung, Griff Maike



Basic 



**Namo 2**  
außenseitig flügelabdeckendes Türblatt, Haustür Glas „Norwich“ und Seitenteil Glas „Berlin“, Klarglas mit Teilmattierung, Griff Merkur 1600 mm, planflächiger Edelstahl-Trittschutz 40 mm

 Basic



**Trendy 2**  
Haustür Glas „Bonn“, vollflächige Mattierung, Griff Merkur 1600 mm



Basic 



**Trendy 2**  
außenseitig flügelabdeckendes Türblatt, Holzdekor, Haustür und Seitenteil Glas „Berlin“, Klarglas mit Teilmattierung, Griff Merkur 1600 mm, planflächiger Edelstahl-Trittschutz 40 mm

✓ Basic



**Juno 4**  
Haustür Klarglas, Griff Maiko

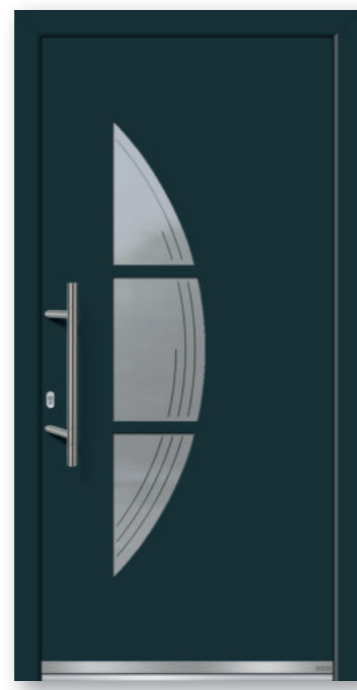

**Juno 4**  
außenseitig flügelabdeckendes Türblatt,  
Haustür Glas „Ecuador“, Klarglas mit Teilmattierung,  
Griff Danilo, planflächiger Edelstahl-Trittschutz 40 mm

Basic +

✓ Basic



**Juno 6E**  
Haustür Glas „Bonn“, vollflächige  
Mattierung, außen Edelstahlrahmen,  
innen ohne Rahmen, Griff Maiko

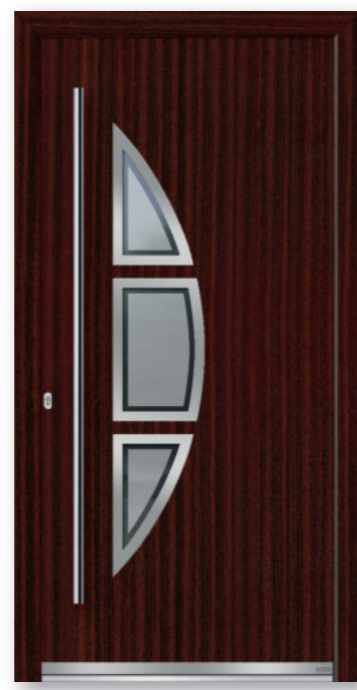

**Juno 6E**  
außenseitig flügelabdeckendes Türblatt, Holzdekor,  
Haustür Glas „Berlin“, Klarglas mit Teilmattierung,  
außen Edelstahlrahmen, innen ohne Rahmen,  
Griff Merkur 1800 mm,  
planflächiger Edelstahl-Trittschutz 40 mm

Basic +



**Modell Juno 4**  
mit eingesetztem Türblatt innen

Das Konzept

Perfect-Line

Basic-Line

Classic-Line

Light-Line

✓ Inklusive

- . In den Türflügel eingesetztes Türblatt
- . 3-fach Wärmefunktionsglas bis Ug 0,7 W/m²K
- . Abstandhalter schwarz mit warmer Kante
- . Vier Gläser zur Auswahl: Chinchilla weiß, Klarglas, Mastercarré, vollflächige Mattierung „Bonn“
- . Weiße Haustür
- . Beidseitig rahmenlos
- . Außenseite erhabene 35 mm Edelstahlrahmen / Innenseite ohne Edelstahlrahmen (Juno 6E)

+ Zusatzoptionen

- . Außenseitig flügelabdeckendes Türblatt
- . Hochwertige Designverglasungen
- . Außen freie Farbauswahl aus allen RAL-Farben bei Alu-Deckschale sowie hapa-Dekoroberflächen einseitig oder beidseitig
- . Designgriff nach Wahl
- . Individuelle Sicherheitsausstattung RC2
- . Beidseitig erhabene 35 mm Edelstahlrahmen (Juno 6E)
- . Planflächige 35 mm Edelstahlrahmen / einseitig oder beidseitig (Juno 6E)
- . Edelstahl-Trittschutz planflächig 40 mm bei flügelabdeckendem Türblatt
- . Abgestimmte Innen- und Außenansicht
- . Designbezogene Ganzglas-Seitenteile

Technik

Zubehör



Tip

Flügelabdeckende Haustüren sind besonders pflegeleicht und erzielen zudem eine höhere Energieeffizienz.

Übersicht

✓ Basic

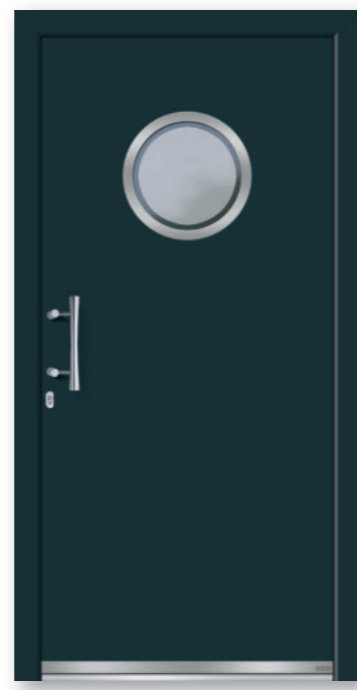

Basic +

**Comero 5E**  
Haustür Klarglas, außen Edelstahlrahmen,  
innen ohne Rahmen, Griff Merkur 1600 mm

**Comero 5E**  
außenseitig flügelabdeckendes Türblatt, Haustür Glas  
„Berlin“, Klarglas mit Teilmattierung, außen Edelstahlrah-  
men, innen ohne Rahmen, Griff Noelle,  
planflächiger Edelstahl-Trittschutz 40 mm

✓ Basic



Basic +

**Corax I**  
Haustür Klarglas,  
Griff Maike

**Corax I**  
außenseitig flügelabdeckendes Türblatt, Holzdekor,  
Haustür Glas „Antwerpen“, Klarglas mit  
Teilmattierung, Griff Cross,  
planflächiger Edelstahl-Trittschutz 40 mm

✓ Inklusive

- . In den Türflügel eingesetztes Türblatt
- . 3-fach Wärmefunktionsglas  
bis Ug 0,9 W/m²K (Comero 5E) / bis Ug 0,7 W/m²K (Corax I)
- . Abstandshalter schwarz mit warmer Kante
- . Vier Gläser zur Auswahl: Chinchilla weiß,  
Klarglas, Mastercarré, vollflächige Mattierung „Bonn“
- . Weiße Haustür
- . Beidseitig rahmenlos
- . Außenseite erhabene 35 mm Edelstahlrahmen /  
Innenseite ohne Edelstahlrahmen (Comero 5E)

+ Zusatzoptionen

- . Außenseitig flügelabdeckendes Türblatt
- . Hochwertige Designverglasungen
- . Außen freie Farbauswahl aus allen RAL-Farben bei Alu-Deckschale sowie  
hapa-Dekoroberflächen einseitig oder beidseitig
- . Designgriff nach Wahl
- . Individuelle Sicherheitsausstattung RC2
- . Beidseitig erhabene 35 mm Edelstahlrahmen (Comero 5E)
- . Planflächige 35 mm Edelstahlrahmen / einseitig oder beidseitig (Comero 5E)
- . Edelstahl-Trittschutz planflächig 40 mm bei flügelabdeckendem Türblatt
- . Abgestimmte Innen- und Außenansicht
- . Designbezogene Ganzglas-Seitenteile

Ob Haus- oder Nebeneingangstür.  
Ihrem Verwendungszweck  
steht nichts im Wege.





### Tipp

Unser 3-fach Wärmefunktionsglas bis Ug 0,7 W/m²K ist bei unseren Modellen inklusive.

Basic



**Cook**  
Haustür Glas Chinchilla weiß,  
Griff Maike



Basic +

**Cook**  
außenseitig flügelabdeckendes Türblatt,  
Haustür Glas „Bonn“,  
vollflächige Mattierung, Griff Merle,  
planflächiger  
Edelstahl-Trittschutz 40 mm

Basic



**Navajo**  
Haustür Glas „Bonn“, vollflächige  
Mattierung, Griff Merkur 1200 mm



Basic +

**Navajo**  
außenseitig flügelabdeckendes Türblatt,  
Haustür Glas Madras Uadi weiß, Griff Stella,  
planflächiger  
Edelstahl-Trittschutz 40 mm

Inklusive

- . In den Türflügel eingesetztes Türblatt
- . 3-fach Wärmefunktionsglas bis Ug 0,7 W/m²K
- . Abstandshalter schwarz mit warmer Kante
- . Drei Gläser zur Auswahl:  
Chinchilla weiß, Klarglas, vollflächige Mattierung „Bonn“
- . Weiße Haustür
- . Beidseitig rahmenlos

Zusatzoptionen

- . Außenseitig flügelabdeckendes Türblatt
- . Außen freie Farbauswahl aus allen RAL-Farben sowie hapa-Dekoren.  
Bei Dekoroberfläche Struktur nur senkrecht.
- . Designgriff nach Wahl
- . Individuelle Sicherheitsausstattung
- . Edelstahl-Trittschutz planflächig 40 mm bei flügelabdeckendem Türblatt
- . Abgestimmte Innen- und Außenansicht
- . Designbezogene Ganzglas-Seitenteile



Unsere zeitlosen  
Sprossenmodelle sind  
baustilunabhängig einsetzbar.



**Modell Navajo**  
mit eingesetztem Türblatt innen

✓ Basic



**Argo 2**  
Haustür Glas „Bonn“, vollflächige Mattierung, Griff Merkur 1200 mm

»

Ausführung von Haustüren mit Seitenteilen siehe Seite 194



Basic +

**Argo 2**  
außenseitig flügelabdeckendes Türblatt, Haustür Glas „Liverpool“, Klarglas mit Teilmattierung, Seitenteil Glas „Bonn“, vollflächige Mattierung, Griff Topas 1620 mm, planflächiger Edelstahl-Trittschutz 40 mm

Ausführung von Haustüren mit Seitenteilen siehe Seite 194

✓ Basic



**Argo 6E**  
Haustür Glas Mastercarré, außen Edelstahlrahmen, innen ohne Rahmen, Griff Maike

»



Basic +

**Argo 6E**  
außenseitig flügelabdeckendes Türblatt, Holzdekor, Haustür und Seitenteil Glas „Baku“, Klarglas mit Teilmattierung, außen Edelstahlrahmen, innen ohne Rahmen, Griff Merkur 1600 mm, planflächiger Edelstahl-Trittschutz 40 mm



Modell Argo 2

Das Konzept

Perfect-Line

Basic-Line

Classic-Line

Light-Line

Technik

Zubehör

Übersicht

✓ Inklusive

- . In den Türflügel eingesetztes Türblatt
- . 3-fach Wärmefunktionsglas bis Ug 0,7 W/m²K
- . Abstandhalter schwarz mit warmer Kante
- . Vier Gläser zur Auswahl: Chinchilla weiß, Klarglas, Mastercarré, vollflächige Mattierung „Bonn“
- . Weiße Haustür
- . Beidseitig rahmenlos
- . Außenseite erhabene 35 mm Edelstahlrahmen / Innenseite ohne Edelstahlrahmen (Argo 6E)

+ Zusatzoptionen

- . Außenseitig flügelabdeckendes Türblatt
- . Hochwertige Designverglasungen
- . Außen freie Farbauswahl aus allen RAL-Farben sowie hapa-Dekoren
- . Designgriff nach Wahl
- . Individuelle Sicherheitsausstattung RC2
- . Beidseitig erhabene 35 mm Edelstahlrahmen (Argo 6E)
- . Planflächige 35 mm Edelstahlrahmen / einseitig oder beidseitig (Argo 6E)
- . Edelstahl-Trittschutz planflächig 40 mm bei flügelabdeckendem Türblatt
- . Abgestimmte Innen- und Außenansicht
- . Designbezogene Ganzglas-Seitenteile



Tipp

Lassen Sie sich unsere umfangreiche Auswahl an Dekoroberflächen zeigen.

## Classic-Line.



Ausführung von Haustüren mit Seitenteilen siehe Seite 194

 Klassische Formen und Ornamentrahmen modern interpretiert.

.....  
 Sie mögen den Landhausstil, Gemütlichkeit und eine familiäre Atmosphäre?  
 Ihre Möbel haben für Sie einen Erinnerungswert und jedes einzelne Stück ist Ihnen lieb und teuer?  
 Dann sind Sie hier richtig. Die Modellreihe Klassik zeichnet sich durch liebevolle Details, elegante Linienführung und klassische Ornamentik aus.  
 Eine Einladung zum Wohlfühlen!

## ✓ Classic-Line Ausstattungsmerkmale

## ✓ INKLUSIVE

**Modellunabhängig**

- In den Türflügel eingesetztes Türblatt
- 3-fach Wärmefunktionsglas bis Ug 0,7 W/m²K  
Abstandshalter schwarz mit warmer Kante
- Vier Gläser zur Auswahl:  
Chinchilla weiß,  
Klarglas, Mastercarré,  
vollflächige Mattierung „Bonn“
- Weißer Haustür



**Modellabhängig**

- Beidseitig Ornamentrahmen
- Beidseitig rahmenlos, Innen- und Außenseite mit 6 mm Ziernuten
- Abgestimmte Innen- und Außenansicht

## + Classic-Line Zusatzoptionen

Fügen Sie ganz einfach die gewünschten Zusatzoptionen hinzu und gestalten Sie so Ihre persönliche Haustür. 

**Zusatzoptionen zum geringen Aufpreis**

- Außenseitig flügelabdeckendes Türblatt
- Hochwertige Designverglasungen
- Außen freie Farbauswahl aus allen RAL-Farben bei Alu-Deckschale sowie hapa-Dekoroberflächen einseitig oder beidseitig



- Hochwertige Designgriffe nach Wahl
- Ornamentrahmen auf Wunsch andersfarbig als die Deckschicht / einseitig oder beidseitig
- Individuelle Sicherheitsausstattung RC2
- Abgestimmte Innen- und Außenansicht
- Designbezogene Füllungs- und Ganzglas-Seitenteile
- Edelstahl-Trittschutz planflächig 40 mm bei flügelabdeckendem Türblatt

 Glaskristallsteine machen Ihre Haustür zu einem ganz besonderen Schmuckstück.



**Maestro I**  
außenseitig flügelabdeckendes Türblatt,  
Haustür Bleiverglasung „Matera“, Grundglas Spectrum  
grau, Mitte mit klarem Facettenmotiv, Ecken Klarglas  
mit Facettenschliff, Griff Sacora,  
planflächiger Edelstahl-Trittschutz 40 mm

Bleiverglasung „Matera“, Grundglas Spectrum grau, Mitte mit  
klarem Facettenmotiv, Ecken Klarglas mit Facettenschliff



**Maestro I**  
Haustür Designglas „Montevideo“, Klarglas mit  
Teilmattierung und klaren Facettensteinen,  
Griff Tilla

Designglas „Montevideo“, Klarglas mit  
Teilmattierung und klaren Facettensteinen



Das Konzept

Perfect-Line

Basic-Line

Classic-Line

Light-Line

Technik

Zubehör

Übersicht

### Inklusive

- . In den Türflügel eingesetztes Türblatt
- . 3-fach Wärmefunktionsglas bis Ug 0,9 W/m²K
- . Abstandhalter schwarz mit warmer Kante
- . Vier Gläser zur Auswahl: Chinchilla weiß, Klarglas, Mastercarré, vollflächige Mattierung „Bonn“
- . Weiße Haustür
- . Beidseitig Ornamentrahmen
- . Abgestimmte Innen- und Außenansicht

### Zusatzoptionen

- . Außenseitig flügelabdeckendes Türblatt
- . Hochwertige Designverglasungen
- . Außen freie Farbauswahl aus allen RAL-Farben bei Alu-Deck-  
schale sowie hapa-Dekoroberflächen einseitig oder beidseitig,  
bei Dekoren ohne Aufdopplung
- . Designgriff nach Wahl
- . Edelstahl-Trittschutz planflächig 40 mm  
bei flügelabdeckendem Türblatt
- . Ornamentrahmen auf Wunsch andersfarbig  
als die Deckschicht / einseitig oder beidseitig
- . Individuelle Sicherheitsausstattung RC2
- . Abgestimmte Innen- und Außenansicht
- . Designbezogene Füllungs- und Ganzglas-Seitenteile

### Tipp

Alle Modelle sind auch mit individuellen  
Sicherheitsausstattungen wie RC2 lieferbar.  
Sprechen Sie uns an!

Bewusster Leben. Bewusster Wohnen.

Ausführung von Haustüren mit Seitenteilen siehe Seite 194



**Falarim I**  
Holzdekor, Haustür und Seitenteil Glas „Berlin“, Klarglas mit Teilmattierung,  
Griff Maike



**Falarim I**  
Haustür Chinchilla weiß, Griff Danilo



Ausführung von Haustüren mit Seitenteilen siehe Seite 194

**Inklusive**

- . In den Türflügel eingesetztes Türblatt
- . 3-fach Wärmefunktionsglas bis Ug 0,9 W/m²K
- . Abstandhalter schwarz mit warmer Kante
- . Vier Gläser zur Auswahl: Chinchilla weiß, Klarglas, Mastercarré, vollflächige Mattierung „Bonn“
- . Weiße Haustür
- . Beidseitig Ornamentrahmen
- . Abgestimmte Innen- und Außenansicht

**Zusatzoptionen**

- . Außenseitig flügelabdeckendes Türblatt
- . Hochwertige Designverglasungen
- . Außen freie Farbauswahl aus allen RAL-Farben bei Alu-Deckschale sowie hapa-Dekoroberflächen einseitig oder beidseitig, bei Dekoren ohne Aufdopplung
- . Designgriff nach Wahl
- . Edelstahl-Trittschutz planflächig 40 mm bei flügelabdeckendem Türblatt
- . Ornamentrahmen auf Wunsch andersfarbig als die Deckschicht / einseitig oder beidseitig
- . Individuelle Sicherheitsausstattung RC2
- . Abgestimmte Innen- und Außenansicht
- . Designbezogene Füllungs- und Ganzglas-Seitenteile

**Tip**

Auf Wunsch mit vielen anderen Verglasungen erhältlich.



 Das Comeback eines Klassikers.



Modell Japis 3 mit eingesetztem Türblatt innen

 Inklusiv

- . In den Türflügel eingesetztes Türblatt
- . 3-fach Wärmefunktionsglas bis Ug 0,7 W/m²K
- . Abstandhalter schwarz mit warmer Kante
- . Vier Gläser zur Auswahl: Chinchilla weiß, Klarglas, Mastercarré, vollflächige Mattierung „Bonn“
- . Weiße Haustür
- . Beidseitig Ornamentrahmen
- . Abgestimmte Innen- und Außenansicht

 Zusatzoptionen

- . Außenseitig flügelabdeckendes Türblatt
- . Hochwertige Designverglasungen
- . Außen freie Farbauswahl aus allen RAL-Farben bei Alu-Deckschale sowie hapa-Dekoroberflächen einseitig oder beidseitig, bei Dekoren ohne Aufdopplung
- . Designgriff nach Wahl
- . Edelstahl-Trittschutz planflächig 40 mm bei flügelabdeckendem Türblatt
- . Ornamentrahmen auf Wunsch andersfarbig als die Deckschicht / einseitig oder beidseitig
- . Individuelle Sicherheitsausstattung RC2
- . Abgestimmte Innen- und Außenansicht
- . Designbezogene Füllungs- und Ganzglas-Seitenteile

Tipp

Alle Modelle sind eingesetzt oder flügelabdeckend lieferbar.



**Japis 3**  
außenseitig flügelabdeckendes Türblatt, Holzdekor, Haustür Glas „Messina“, Klarglas mit Teilmattierung, Griff Noelle, planflächiger Edelstahl-Trittschutz 40 mm



**Japis 3**  
Haustür Bleiverglasung „Jütland“, Rand Parsol grau mit Facettenschliff, Mitte Gotik weiß mit grauem Facettenmotiv, Griff Roxy

✓ Inklusive

- . In den Türflügel eingesetztes Türblatt
- . 3-fach Wärmefunktionsglas bis Ug 0,9 W/m²K
- . Abstandshalter schwarz mit warmer Kante
- . Vier Gläser zur Auswahl: Chinchilla weiß, Klarglas, Mastercarré, vollflächige Mattierung „Bonn“
- . Weiße Haustür
- . Beidseitig Ornamentrahmen
- . Abgestimmte Innen- und Außenansicht

+ Zusatzoptionen

- . Außenseitig flügelabdeckendes Türblatt
- . Hochwertige Designverglasungen
- . Außen freie Farbauswahl aus allen RAL-Farben bei Alu-Deckschale sowie hapa-Dekoroberflächen einseitig oder beidseitig, bei Dekoren ohne Aufdopplung
- . Designgriff nach Wahl
- . Edelstahl-Trittschutz planflächig 40 mm bei flügelabdeckendem Türblatt
- . Ornamentrahmen auf Wunsch andersfarbig als die Deckschicht / einseitig oder beidseitig
- . Individuelle Sicherheitsausstattung RC2
- . Abgestimmte Innen- und Außenansicht
- . Designbezogene Füllungs- und Ganzglas-Seitenteile

Ausführung von Haustüren mit Seitenteilen siehe Seite 194



**Japis I**  
 außenseitig flügelabdeckendes Türblatt, Designglas „Celle“, Mitte: Spectrum grau, Rand: Eisblumenglas, Ecken: Überfang-Glas blau mit sandgestrahltem Blumenmotiv, Griff Amelie, planflächiger Edelstahl-Trittschutz 40 mm

**Japis I**  
 Haustür und Seitenteil Glas „Verona“, Klarglas mit Teilmattierung, Griff Maike

„Der Altbau-Charakter sollte bei uns trotz moderner Einrichtung bestehen bleiben.“



**Tipp**  
 Das Designglas „Celle“ ist alternativ mit grauen, grünen oder roten Glasecken mit sandgestrahltem Blumenmotiv lieferbar.

 Klarheit und Harmonie widersprechen sich hier nicht.



**Izar I**  
Haustür Designglas „Mainau“, Klarglas mattiert mit klarem Facetten- und Sternschliff, Griff Maike

Designglas „Mainau“, Klarglas mattiert mit klarem Facetten- und Sternschliff



**Izar I**  
außenseitig flügelabdeckendes Türblatt, Haustür Glas „Berlin“, Klarglas mit Teilmattierung, Griff Amelie, planflächiger Edelstahl-Trittschutz 40 mm



Modell Izar I mit eingesetztem Türblatt innen

 **Inklusive**

- . In den Türflügel eingesetztes Türblatt
- . 3-fach Wärmefunktionsglas bis Ug 0,7 W/m²K
- . Abstandhalter schwarz mit warmer Kante
- . Vier Gläser zur Auswahl: Chinchilla weiß, Klarglas, Mastercarré, vollflächige Mattierung „Bonn“
- . Weiße Haustür
- . Beidseitig Ornamentrahmen, innen schlankere Zierprofile
- . Abgestimmte Innen- und Außenansicht

 **Zusatzoptionen**

- . Außenseitig flügelabdeckendes Türblatt
- . Hochwertige Designverglasungen
- . Außen freie Farbauswahl aus allen RAL-Farben bei Alu-Deckschale sowie hapa-Dekoroberflächen einseitig oder beidseitig
- . Designgriff nach Wahl
- . Edelstahl-Trittschutz planflächig 40 mm bei flügelabdeckendem Türblatt
- . Ornamentrahmen auf Wunsch andersfarbig als die Deckschicht / einseitig oder beidseitig
- . Individuelle Sicherheitsausstattung RC2
- . Abgestimmte Innen- und Außenansicht
- . Designbezogene Ganzglas-Seitenteile

 **Tipp**

Außenseitig auf Wunsch mit Alu-Deckschale in vielen RAL-Farben erhältlich.

Bleiverglasung „Resedor“, Spectrum grau,  
Facettenmotiv klar



 Liebevoll ausgewählte Details setzen  
ein romantisches Statement.

Ausführung von Haustüren mit Seitenteilen siehe Seite 194



#### Minoris I

Haustür Glas „Medan“, Klarglas mit Teilmattierung, Holzdekor,  
Seitenteil Glas „Bonn“, vollflächige Mattierung, Griff Maike

#### Minoris I

außenseitig flügelabdeckendes Türblatt,  
Haustür Bleiverglasung „Resedor“, Spectrum grau,  
Facettenmotiv klar, Griff Maike,  
planflächiger Edelstahl-Trittschutz 40 mm

#### ✓ Inklusive

- . In den Türflügel eingesetztes Türblatt
- . 3-fach Wärmefunktionsglas bis Ug 0,9 W/m²K
- . Abstandhalter schwarz mit warmer Kante
- . Vier Gläser zur Auswahl: Chinchilla weiß, Klarglas, Mastercarré, vollflächige Mattierung „Bonn“
- . Weiße Haustür
- . Beidseitig Ornamentrahmen
- . Abgestimmte Innen- und Außenansicht

#### + Zusatzoptionen

- . Außenseitig flügelabdeckendes Türblatt
- . Hochwertige Designverglasungen
- . Außen freie Farbauswahl aus allen RAL-Farben bei Alu-Deckschale sowie hapa-Dekoroberflächen einseitig oder beidseitig
- . Designgriff nach Wahl
- . Edelstahl-Trittschutz planflächig 40 mm bei flügelabdeckendem Türblatt
- . Ornamentrahmen auf Wunsch andersfarbig als die Deckschicht / einseitig oder beidseitig
- . Individuelle Sicherheitsausstattung RC2
- . Abgestimmte Innen- und Außenansicht
- . Designbezogene Füllungs- und Ganzglas-Seitenteile



### Tip

Unsere Gläser sind als 3-fach Wärmefunktionsglas inklusive.

Ausführung von Haustüren mit Seitenteilen siehe Seite 194



#### Ramino 3

Haustür Designglas „Mainau“, Klarglas mattiert mit klarem Facetten- und Sternschliff, Griff Maike



#### Ramino 3

außenseitig flügelabdeckendes Türblatt, Holzdekor, Haustür und Seitenteil Glas „Berlin“ Klarglas mit Teilmattierung, Griff Maike, planflächiger Edelstahl-Trittschutz 40 mm



### Inklusive

- . In den Türflügel eingesetztes Türblatt
- . 3-fach Wärmefunktionsglas bis Ug 0,7 W/m²K
- . Abstandhalter schwarz mit warmer Kante
- . Vier Gläser zur Auswahl: Chinchilla weiß, Klarglas, Mastercarré, vollflächige Mattierung „Bonn“
- . Weiße Haustür
- . Beidseitig Ornamentrahmen
- . Abgestimmte Innen- und Außenansicht



### Zusatzoptionen

- . Außenseitig flügelabdeckendes Türblatt
- . Hochwertige Designverglasungen
- . Außen freie Farbauswahl aus allen RAL-Farben bei Alu-Deckschale sowie hapa-Dekoroberflächen einseitig oder beidseitig, bei Dekoren ohne Aufdopplung
- . Designgriff nach Wahl
- . Edelstahl-Trittschutz planflächig 40 mm bei flügelabdeckendem Türblatt
- . Ornamentrahmen auf Wunsch andersfarbig als die Deckschicht / einseitig oder beidseitig
- . Individuelle Sicherheitsausstattung RC2
- . Abgestimmte Innen- und Außenansicht
- . Designbezogene Ganzglas-Seitenteile



Modell Ramino 3 mit eingesetztem Türblatt innen

 Moderner Landhausstil neu gestaltet.

 **Tipp**

Passen Sie die Farbe Ihrer Haustür der Farbe Ihrer Fenster an.

Das Konzept

Perfect-Line

Basic-Line

Classic-Line

Light-Line

Technik

Zubehör

Übersicht



Ausführung von Haustüren mit Seitenteilen siehe Seite 194



 **Inklusive**

- . In den Türflügel eingesetztes Türblatt
- . 3-fach Wärmefunktionsglas bis Ug 0,9 W/m<sup>2</sup>K
- . Abstandhalter schwarz mit warmer Kante
- . Vier Gläser zur Auswahl: Chinchilla weiß, Klarglas, Mastercarré, vollflächige Mattierung „Bonn“
- . Weiße Haustür
- . Beidseitig Ornamentrahmen
- . Abgestimmte Innen- und Außenansicht

 **Zusatzoptionen**

- . Außenseitig flügelabdeckendes Türblatt
- . Hochwertige Designverglasungen
- . Außen freie Farbauswahl aus allen RAL-Farben bei Alu-Deckschale sowie hapa-Dekoroberflächen einseitig oder beidseitig
- . Designgriff nach Wahl
- . Edelstahl-Trittschutz planflächig 40 mm bei flügelabdeckendem Türblatt
- . Ornamentrahmen auf Wunsch andersfarbig als die Deckschicht / einseitig oder beidseitig
- . Individuelle Sicherheitsausstattung RC2
- . Abgestimmte Innen- und Außenansicht
- . Designbezogene Ganzglas-Seitenteile

**Saruma 2**

außenseitig flügelabdeckendes Türblatt, Haustür Designglas „Roseville“, Klarglas mit Rillenschliff, Griff Topas 1020 mm, planflächiger Edelstahl-Trittschutz 40 mm

**Saruma 2**

außenseitig flügelabdeckendes Türblatt, Haustür und Seitenteil Glas „Berlin“, Klarglas mit Teilmattierung, Griff Magic 1200 mm, planflächiger Edelstahl-Trittschutz 40 mm

Ausführung von Haustüren mit Seitenteilen siehe Seite 194



**Achat 2**  
Haustür und Seitenteil Chinchilla weiß, Holzdekor, Griff Maike



**Achat 2**  
Haustür Glas „Berlin“, Klarglas mit Teilmattierung, Griff Magic 1200 mm



Ausführung von Haustüren mit Seitenteilen siehe Seite 194

**Inklusive**

- . In den Türflügel eingesetztes Türblatt
- . 3-fach Wärmefunktionsglas bis Ug 0,9 W/m²K
- . Abstandshalter schwarz mit warmer Kante
- . Vier Gläser zur Auswahl: Chinchilla weiß, Klarglas, Mastercarré, vollflächige Mattierung „Bonn“
- . Weiße Haustür
- . Beidseitig Ornamentrahmen
- . Abgestimmte Innen- und Außenansicht

**Zusatzoptionen**

- . Außenseitig flügelabdeckendes Türblatt
- . Hochwertige Designverglasungen
- . Außen freie Farbauswahl aus allen RAL-Farben bei Alu-Deckschale sowie hapa-Dekoroberflächen einseitig oder beidseitig
- . Designgriff nach Wahl
- . Edelstahl-Trittschutz planflächig 40 mm bei flügelabdeckendem Türblatt
- . Ornamentrahmen auf Wunsch andersfarbig als die Deckschicht / einseitig oder beidseitig
- . Individuelle Sicherheitsausstattung RC2
- . Abgestimmte Innen- und Außenansicht
- . Designbezogene Füllungs- und Ganzglas-Seitenteile

**Tipp**

Ihre Haustür wird individuell nach Maß gefertigt.

Die aufwändig und liebevoll gestaltete Ornamentik machen dieses Modell zu etwas ganz Besonderem.



Ausführung von Haustüren mit Seitenteilen siehe Seite 194

### ✓ Inklusive

- . In den Türflügel eingesetztes Türblatt
- . 3-fach Wärmefunktionsglas bis Ug 0,9 W/m²K
- . Abstandshalter schwarz mit warmer Kante
- . Vier Gläser zur Auswahl: Chinchilla weiß, Klarglas, Mastercarré, vollflächige Mattierung „Bonn“
- . Weiße Haustür
- . Beidseitig Ornamentrahmen
- . Abgestimmte Innen- und Außenansicht

### + Zusatzoptionen

- . Außenseitig flügelabdeckendes Türblatt
- . Hochwertige Designverglasungen
- . Außen freie Farbauswahl aus allen RAL-Farben bei Alu-Deckschale sowie hapa-Dekoroberflächen einseitig oder beidseitig
- . Designgriff nach Wahl
- . Edelstahl-Trittschutz planflächig 40 mm bei flügelabdeckendem Türblatt
- . Ornamentrahmen auf Wunsch andersfarbig als die Deckschicht / einseitig oder beidseitig
- . Individuelle Sicherheitsausstattung RC2
- . Abgestimmte Innen- und Außenansicht
- . Designbezogene Ganzglas-Seitenteile

### Tip

Lassen Sie sich unsere umfangreiche Auswahl an Holz- und Dekoroberflächen zeigen.

Ausführung von Haustüren mit Seitenteilen siehe Seite 194



#### Jarik I

Haustür Bleiverglasung „Piemont“, Madras Uadi weiß mit klarem Facettenmotiv, Griff Noelle



#### Jarik I

außenseitig flügelabdeckendes Türblatt, Haustür Glas „Messina“, Klarglas mit Teilmattierung, Seitenteil Glas „Berlin“, Klarglas mit Teilmattierung, Griff Tilla, planflächiger Edelstahl-Trittschutz 40 mm





## Tipp

Flügelabdeckende Haustüren sind besonders pflegeleicht, erzielen eine höhere Energieeffizienz und sehen zudem noch besser aus.

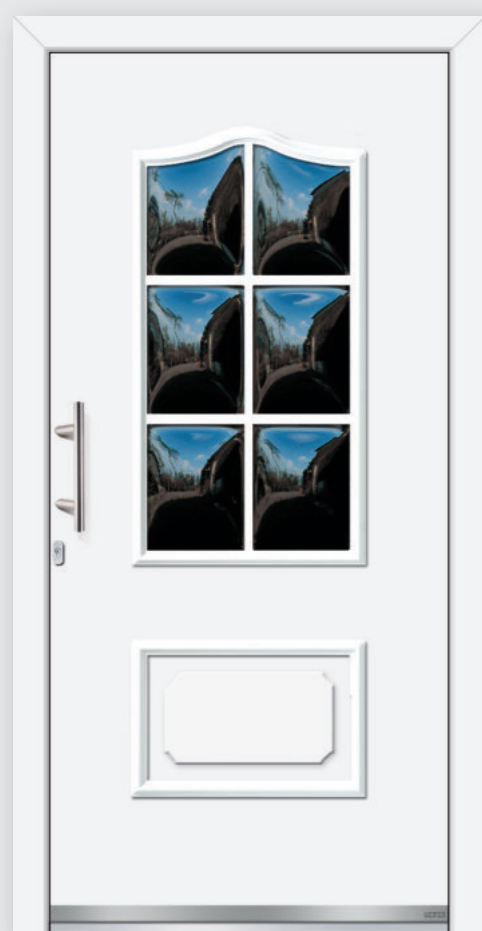

**Star I**  
außenseitig flügelabdeckendes Türblatt, Haustür Glas Parsol grau gewölbt, Griff Maike, planflächiger Edelstahl-Trittschutz 40 mm



**Star I**  
Haustür Glas Chinchilla weiß, Holzdekor, Griff Maike

## Inklusive

- . In den Türflügel eingesetztes Türblatt
- . 3-fach Wärmefunktionsglas bis Ug 0,9 W/m<sup>2</sup>K
- . Abstandshalter schwarz mit warmer Kante
- . Vier Gläser zur Auswahl: Chinchilla weiß, Klarglas, Mastercarré, vollflächige Mattierung „Bonn“
- . Weiße Haustür
- . Beidseitig Ornamentrahmen
- . Abgestimmte Innen- und Außenansicht

## Zusatzoptionen

- . Außenseitig flügelabdeckendes Türblatt
- . Hochwertige Designverglasungen
- . Außen freie Farbauswahl aus allen RAL-Farben bei Alu-Deckschale sowie hapa-Dekoroberflächen einseitig oder beidseitig, bei Dekoren ohne Aufdopplung
- . Designgriff nach Wahl
- . Edelstahl-Trittschutz planflächig 40 mm bei flügelabdeckendem Türblatt
- . Ornamentrahmen auf Wunsch andersfarbig als die Deckschicht / einseitig oder beidseitig
- . Individuelle Sicherheitsausstattung RC2
- . Abgestimmte Innen- und Außenansicht
- . Designbezogene Ganzglas-Seitenteile



Bleiverglasung „Kappa“, Rand Spectrum Wasserglas schwarz,  
Mitte Eisblume mit Facettenschliff und klarem Facettenmotiv



Ausführung von Haustüren mit Seitenteilen siehe Seite 194



### Star 3

zweiflügelig, Haustüren Bleiverglasung „Kappa“, Rand Spectrum Wasserglas schwarz, Mitte Eisblume mit Facettenschliff und klarem Facettenmotiv, Griff Amelie

### ✓ Inklusive

- . In den Türflügel eingesetztes Türblatt
- . 3-fach Wärmefunktionsglas bis Ug 0,7 W/m²K
- . Abstandshalter schwarz mit warmer Kante
- . Vier Gläser zur Auswahl: Chinchilla weiß, Klarglas, Mastercarré, vollflächige Mattierung „Bonn“
- . Weiße Haustür
- . Beidseitig Ornamentrahmen
- . Abgestimmte Innen- und Außenansicht

### + Zusatzoptionen

- . Außenseitig flügelabdeckendes Türblatt
- . Hochwertige Designverglasungen
- . Außen freie Farbauswahl aus allen RAL-Farben bei Alu-Deckschale sowie hapa-Dekoroberflächen einseitig oder beidseitig, bei Dekoren ohne Aufdopplung
- . Designgriff nach Wahl
- . Edelstahl-Trittschutz planflächig 40 mm bei flügelabdeckendem Türblatt
- . Ornamentrahmen auf Wunsch andersfarbig als die Deckschicht / einseitig oder beidseitig
- . Individuelle Sicherheitsausstattung RC2
- . Abgestimmte Innen- und Außenansicht
- . Designbezogene Ganzglas-Seitenteile

⬡ Aufwändig hergestellte Bleiverglasungen machen diese Haustür zu einem echten Hingucker.



### Tipp

Flügelabdeckende Haustüren sind besonders pflegeleicht und erzielen zudem eine höhere Energieeffizienz.



#### Maurus I

Haustür Bleiverglasung „Bacopa“, Gotik weiß, schmale senkrechte Streifen und Facettenmotiv Spectrum grau, Kreise im Facettenmotiv Eisblumenglas, Griff Amelie



#### Maurus I

außenseitig flügelabdeckendes Türblatt, Haustür mit Alu-Deckschale Designglas „Mainau“, Klarglas mattiert mit klarem Facetten- und Sternschliff, oben und unten vollflächig mattiert, Griff Noelle, planflächiger Edelstahl-Trittschutz 40 mm

### Inklusive

- . In den Türflügel eingesetztes Türblatt
- . 3-fach Wärmefunktionsglas bis Ug 0,9 W/m²K
- . Abstandhalter schwarz mit warmer Kante
- . Vier Gläser zur Auswahl: Chinchilla weiß, Klarglas, Mastercarré, vollflächige Mattierung „Bonn“
- . Weiße Haustür
- . Beidseitig Ornamentrahmen
- . Abgestimmte Innen- und Außenansicht

### + Zusatzoptionen

- . Außenseitig flügelabdeckendes Türblatt
- . Hochwertige Designverglasungen
- . Außen freie Farbauswahl aus allen RAL-Farben bei Alu-Deckschale sowie hapa-Dekoroberflächen einseitig oder beidseitig, bei Dekoren ohne Aufdopplung
- . Designgriff nach Wahl
- . Edelstahl-Trittschutz planflächig 40 mm bei flügelabdeckendem Türblatt
- . Ornamentrahmen auf Wunsch andersfarbig als die Deckschicht / einseitig oder beidseitig
- . Individuelle Sicherheitsausstattung RC2
- . Abgestimmte Innen- und Außenansicht
- . Designbezogene Ganzglas-Seitenteile

Ausführung von Haustüren mit Seitenteilen siehe Seite 194



 Stilelemente des Hauses spiegeln sich in der Haustür wider.

Ausführung von Haustüren mit Seitenteilen siehe Seite 194



**Libra I**

Haustür und Seitenteil Bleiverglasung „Lifestyle“, Chinchilla weiß mit eingefassten klaren Facettensteinen, Griff Tilla

 **Tipp**

Alle Modelle sind mit einem eingesetztem oder einem flügelabdeckendem Türblatt lieferbar.

Ausführung von Haustüren mit Seitenteilen siehe Seite 194



Bleiverglasung „Lifestyle“, Chinchilla weiß mit eingefassten klaren Facettensteinen



 **Inklusive**

- . In den Türflügel eingesetztes Türblatt
- . 3-fach Wärmefunktionsglas bis Ug 0,9 W/m²K
- . Abstandhalter schwarz mit warmer Kante
- . Vier Gläser zur Auswahl: Chinchilla weiß, Klarglas, Mastercarré, vollflächige Mattierung „Bonn“
- . Weiße Haustür
- . Beidseitig Ornamentrahmen
- . Abgestimmte Innen- und Außenansicht

 **Zusatzoptionen**

- . Außenseitig flügelabdeckendes Türblatt
- . Hochwertige Designverglasungen
- . Außen freie Farbauswahl aus allen RAL-Farben bei Alu-Deckschale sowie hapa-Dekoroberflächen einseitig oder beidseitig
- . Designgriff nach Wahl
- . Edelstahl-Trittschutz planflächig 40 mm bei flügelabdeckendem Türblatt
- . Ornamentrahmen auf Wunsch andersfarbig als die Deckschicht / einseitig oder beidseitig
- . Individuelle Sicherheitsausstattung RC2
- . Abgestimmte Innen- und Außenansicht
- . Designbezogene Füllungs- und Ganzglas-Seitenteile

Beidseitig hochwertige Ornamentrahmen zieren unsere detailverliebte Classic-Line.



Modell Sirius I Export mit eingesetztem Türblatt innen, Ausführung von Haustüren mit Seitenteilen siehe Seite 194

### Inklusive

- . In den Türflügel eingesetztes Türblatt
- . 3-fach Wärmefunktionsglas bis Ug 0,9 W/m²K
- . Abstandshalter schwarz mit warmer Kante
- . Vier Gläser zur Auswahl: Chinchilla weiß, Klarglas, Mastercarré, vollflächige Mattierung „Bonn“
- . Weiße Haustür
- . Beidseitig Ornamentrahmen
- . Abgestimmte Innen- und Außenansicht

### Zusatzoptionen

- . Außenseitig flügelabdeckendes Türblatt
- . Hochwertige Designverglasungen
- . Außen freie Farbauswahl aus allen RAL-Farben bei Alu-Deckschale sowie hapa-Dekoroberflächen einseitig oder beidseitig
- . Designgriff nach Wahl
- . Edelstahl-Trittschutz planflächig 40 mm bei flügelabdeckendem Türblatt
- . Ornamentrahmen auf Wunsch andersfarbig als die Deckschicht / einseitig oder beidseitig
- . Individuelle Sicherheitsausstattung RC2
- . Abgestimmte Innen- und Außenansicht
- . Designbezogene Ganzglas-Seitenteile



### Tip

Auf Wunsch mit alternativer Verglasung erhältlich.

Ausführung von Haustüren mit Seitenteilen siehe Seite 194



### Sirius I Export

außenseitig flügelabdeckendes Türblatt, Haustür Glas Parsol grau gewölbt, Griff Amelie, planflächiger Edelstahl-Trittschutz 40 mm



### Sirius I Export

Haustür Klarglas, Seitenteile Glas „Berlin“, Klarglas mit Teilmattierung, Griff Danilo

Glas Parsol grau gewölbt



Ein Modell, zwei Varianten.  
Wählen Sie ganz nach Ihrem Geschmack.



**Sirius I**  
Haustür Glas Parsol grau gewölbt, Griff Amelie



**Sirius I**  
außenseitig flügelabdeckendes Türblatt, Holzdekor,  
Haustür Glas Chinchilla weiß, Griff Amelie,  
planflächiger Edelstahl-Trittschutz 40 mm

### ✓ Inklusive

- . In den Türflügel eingesetztes Türblatt
- . 3-fach Wärmefunktionsglas bis Ug 0,9 W/m<sup>2</sup>K
- . Abstandhalter schwarz mit warmer Kante
- . Vier Gläser zur Auswahl: Chinchilla weiß, Klarglas, Mastercarré, vollflächige Mattierung „Bonn“
- . Weiße Haustür
- . Beidseitig Ornamentrahmen
- . Abgestimmte Innen- und Außenansicht

### + Zusatzoptionen

- . Außenseitig flügelabdeckendes Türblatt
- . Hochwertige Designverglasungen
- . Außen freie Farbauswahl aus allen RAL-Farben bei Alu-Deckschale sowie hapa-Dekoroberflächen einseitig oder beidseitig
- . Designgriff nach Wahl
- . Edelstahl-Trittschutz planflächig 40 mm bei flügelabdeckendem Türblatt
- . Ornamentrahmen auf Wunsch andersfarbig als die Deckschicht / einseitig oder beidseitig
- . Individuelle Sicherheitsausstattung RC2
- . Abgestimmte Innen- und Außenansicht
- . Designbezogene Ganzglas-Seitenteile

### 📦 Tipp

Dieses Modell ist in vielen Holz- und Dekoroberflächen lieferbar.

 Klassisch schön. Zeitlos leben.

Modell Canis I



Ausführung von Haustüren mit Seitenteilen siehe Seite 194

 **Inklusive**

- . In den Türflügel eingesetztes Türblatt
- . 3-fach Wärmefunktionsglas bis Ug 0,9 W/m²K (Canis 1)
- . 3-fach Wärmefunktionsglas bis Ug 0,7 W/m²K (Canis 3)
- . Abstandshalter schwarz mit warmer Kante
- . Vier Gläser zur Auswahl: Chinchilla weiß, Klarglas, Mastercarré, vollflächige Mattierung „Bonn“
- . Weiße Haustür
- . Beidseitig Ornamentrahmen
- . Abgestimmte Innen- und Außenansicht

 **Zusatzoptionen**

- . Außenseitig flügelabdeckendes Türblatt
- . Hochwertige Designverglasungen
- . Außen freie Farbauswahl aus allen RAL-Farben bei Alu-Deckschale sowie hapa-Dekoroberflächen einseitig oder beidseitig, bei Dekoren ohne Aufdopplung
- . Designgriff nach Wahl
- . Edelstahl-Trittschutz planflächig 40 mm bei flügelabdeckendem Türblatt
- . Ornamentrahmen auf Wunsch andersfarbig als die Deckschicht / einseitig oder beidseitig
- . Individuelle Sicherheitsausstattung RC2
- . Abgestimmte Innen- und Außenansicht
- . Designbezogene Ganzglas-Seitenteile

 **Tip**

Die Gläser Chinchilla weiß, Klarglas, Mastercarré oder die vollflächige Mattierung „Bonn“ sind im Ausstattungspaket Classic-Line enthalten. Sie haben die Wahl.

Ausführung von Haustüren mit Seitenteilen siehe Seite 194



**Canis 1**  
Haustür Glas Chinchilla weiß, Griff Noelle



**Canis 3**  
außenseitig flügelabdeckendes Türblatt, Haustür mit Alu Deckschale Glas „Messina“, Klarglas mit Teilmattierung, Seitenteile Glas „Berlin“, Klarglas mit Teilmattierung, Griff Anna, planflächiger Edelstahl-Trittschutz 40 mm

„Wir wollten eine Haustür, die schlichtes und kühles Design mit unserer Vorliebe für den Landhaus-Stil vereint.“



Modell Uranus 2



### Inklusive

- . In den Türflügel eingesetztes Türblatt
- . 3-fach Wärmefunktionsglas bis Ug 0,7 W/m<sup>2</sup>K
- . Abstandshalter schwarz mit warmer Kante
- . Vier Gläser zur Auswahl: Chinchilla weiß, Klarglas, Mastercarré, vollflächige Mattierung „Bonn“
- . Weiße Haustür
- . Beidseitig rahmenlos, Innen- und Außenseite mit 6 mm Ziernuten (in Dekorfolie nicht lieferbar)
- . Abgestimmte Innen- und Außenansicht

### Zusatzoptionen

- . Außenseitig flügelabdeckendes Türblatt
- . Hochwertige Designverglasungen
- . Außen freie Farbauswahl aus allen RAL-Farben bei Alu-Deckschale
- . Designgriff nach Wahl
- . Edelstahl-Trittschutz planflächig 40 mm bei flügelabdeckendem Türblatt
- . Individuelle Sicherheitsausstattung RC2
- . Abgestimmte Innen- und Außenansicht
- . Designbezogene Ganzglas-Seitenteile

### Tipp

Innen wie außen. Die Modelle Uranus, Terano, Carpo und Magma werden beidseitig mit Ziernuten ausgeführt.

Ausführung von Haustüren mit Seitenteilen siehe Seite 194



#### Uranus 2

Haustür Glas „Uslar“, Klarglas mit Teilmattierung, Griff Maike



#### Terano I

außenseitig flügelabdeckendes Türblatt, Haustür mit Alu Deckschale Glas „Bonn“ vollflächige Mattierung, Seitenteil Glas „Berlin“, Klarglas mit Teilmattierung, Griff Magic 1200 mm, planflächiger Edelstahl-Trittschutz 40 mm





**Carpo 3**  
Haustür Glas „Messina“, Klarglas mit Teilmattierung,  
Griff Gracia



**Magma 3**  
außenseitig flügelabdeckendes Türblatt, Haustür mit Alu  
Deckschale Glas „Berlin“, Klarglas mit Teilmattierung,  
Griff Dorina, planflächiger Edelstahl-Trittschutz 40 mm

### ✓ Inklusive

- . In den Türflügel eingesetztes Türblatt
- . 3-fach Wärmefunktionsglas bis Ug 0,7 W/m<sup>2</sup>K
- . Abstandhalter schwarz mit warmer Kante
- . Vier Gläser zur Auswahl: Chinchilla weiß, Klarglas, Mastercarré, vollflächige Mattierung „Bonn“
- . Weiße Haustür
- . Beidseitig rahmenlos, Innen- und Außenseite mit 6 mm Ziernuten (in Dekorfolie nicht lieferbar)
- . Abgestimmte Innen- und Außenansicht

### + Zusatzoptionen

- . Außenseitig flügelabdeckendes Türblatt
- . Hochwertige Designverglasungen
- . Außen freie Farbauswahl aus allen RAL-Farben bei Alu-Deckschale
- . Designgriff nach Wahl
- . Edelstahl-Trittschutz planflächig 40 mm bei flügelabdeckendem Türblatt
- . Individuelle Sicherheitsausstattung RC2
- . Abgestimmte Innen- und Außenansicht
- . Designbezogene Ganzglas-Seitenteile



## Light-Line.



 Lassen Sie mit Ganzglas-Haustüren die Sonne in Ihr Haus.

### Glasinformationen:

1. Verbundsicherheitsglas (VSG) 6 mm als Wärmefunktionsglas bis Ug 0,8 W/m<sup>2</sup>K auf der Türinnenseite
2. Klarglas, 4 mm mit Gestaltungselementen
3. Verbundsicherheitsglas (VSG) 6 mm als Wärmefunktionsglas bis Ug 0,8 W/m<sup>2</sup>K auf der Türaußenseite

Sie mögen lichtdurchflutete Räume, helle Farben und glatte glänzende Oberflächen? Um sich wohlfühlen, brauchen Sie das Gefühl von Weite? Dann sind Sie hier richtig.

Alle Modelle der Light-Line Serie zeichnen sich durch große Glasflächen und hohen Lichteinfall aus.

Dieser Wohnstil bedeutet Freiheit ohne Grenzen und Entspannung für die Seele. Lassen Sie die Sonne in Ihr Herz und in Ihr Haus!

## ✓ Light-Line Ausstattungsmerkmale

## ✓ INKLUSIVE

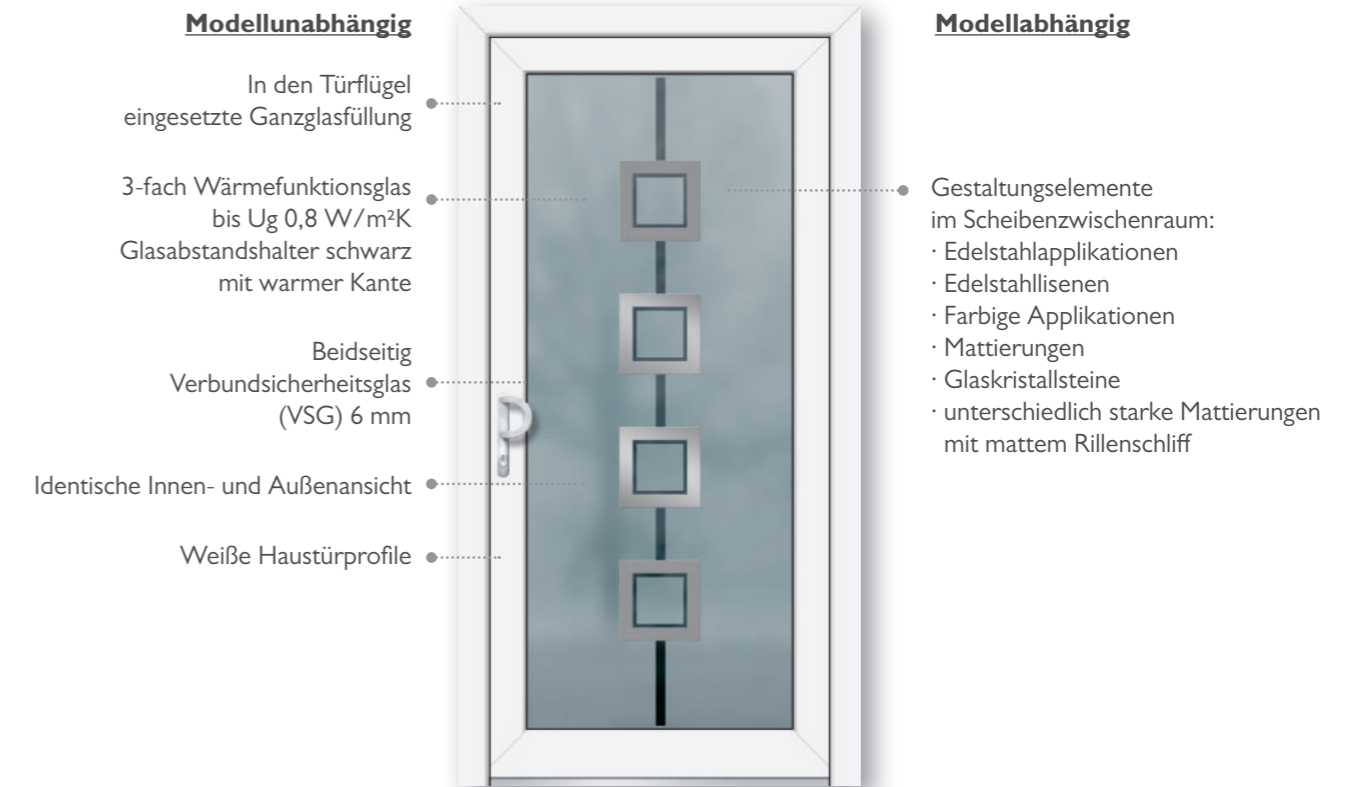

## + Light-Line Zusatzoptionen

Fügen Sie ganz einfach die gewünschten Zusatzoptionen hinzu und gestalten Sie so Ihre persönliche Haustür. 

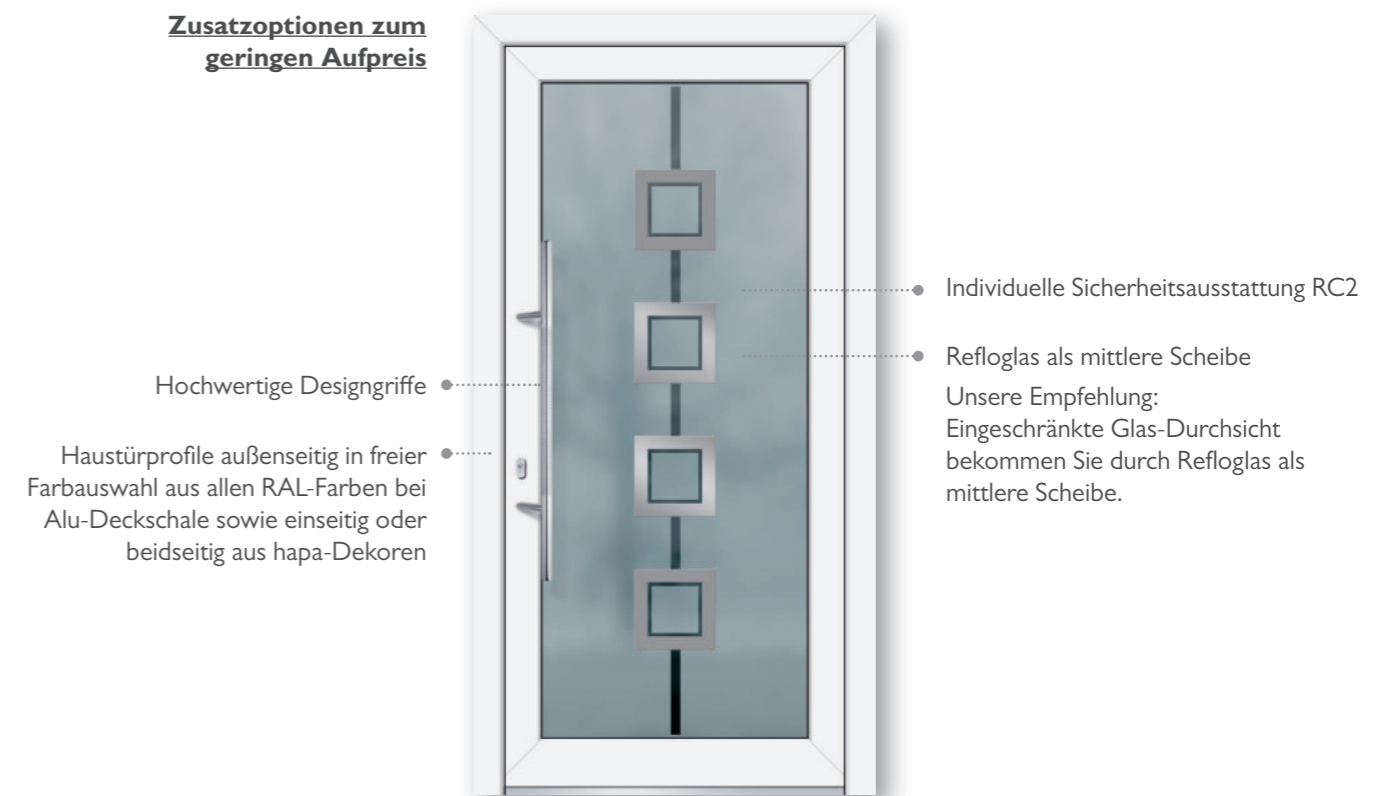

Ausführung von Haustüren mit Seitenteilen siehe Seite 194



Ausführung von Haustüren mit Seitenteilen siehe Seite 194



**Wonderful**  
Haustür mit matter Edelstahllapplikation,  
Seitenteil Honey, Klarglas mit Teilmattierung, Griff Pagano 1000 mm

### ✓ Inklusive

- . In den Türflügel eingesetzte Ganzglasfüllung
- . 3-fach Wärmefunktionsglas bis Ug 0,8 W/m<sup>2</sup>K
- . Abstandshalter schwarz mit warmer Kante
- . Beidseitig Verbundsicherheitsglas (VSG) 6 mm
- . Weiße Haustür
- . Gestaltungselemente im Scheibenzwischenraum:  
Edlestahllapplikation, Mattierung
- . Identische Innen- und Außenansicht

### + Zusatzoptionen

- . Designgriff nach Wahl
- . Haustürprofile außenseitig in freier Farbauswahl  
aus allen RAL-Farben bei Alu-Deckschale sowie  
einseitig oder beidseitig aus hapa-Dekoren
- . Individuelle Sicherheitsausstattung RC2
- . Refloglas als mittlere Scheibe

📐 Ihre Hausnummer im Seitenteil – clevere Idee, nicht wahr?



Modell Morning Star, Haustür mit matten Edelstahllapplikationen

✓ Inklusive

- . In den Türflügel eingesetzte Ganzglasfüllung
- . 3-fach Wärmefunktionsglas bis Ug 0,8 W/m²K
- . Abstandshalter schwarz mit warmer Kante
- . Beidseitig Verbundsicherheitsglas (VSG) 6 mm
- . Weiße Haustür
- . Gestaltungselemente im Scheibenzwischenraum: Edelstahllapplikationen, Mattierung
- . Identische Innen- und Außenansicht

+ Zusatzoptionen

- . Designgriff nach Wahl
- . Haustürprofile außenseitig in freier Farbauswahl aus allen RAL-Farben bei Alu-Deckschale sowie einseitig oder beidseitig aus hapa-Dekoren
- . Individuelle Sicherheitsausstattung RC2
- . Refloglas als mittlere Scheibe

Ausführung von Haustüren mit Seitenteilen siehe Seite 194



**Morning Star**  
Haustür und Seitenteil (Summertime) mit matten Edelstahllapplikationen, Griff Merle 1000 mm

Ausführung von Haustüren mit Seitenteilen siehe Seite 194



**Springtime**  
Haustür mit matten Edelstahllapplikationen, Seitenteil Windsor mit matter Edelstahllapplikation und sandgestrahlter, individueller Hausnummer (Innenansicht: Edelstahl ohne Hausnummer), Griff Pagano 1000 mm

Ausführung von Haustüren mit Seitenteilen siehe Seite 194



**Holiday**  
Haustür mit matter Edelstahllapplikation, Seitenteil Windsor mit matter Edelstahllapplikation und sandgestrahlter, individueller Hausnummer (Innenansicht: Edelstahl ohne Hausnummer), Griff Magic 1200 mm

Ausführung von Haustüren mit Seitenteilen siehe Seite 194



**My Way**  
Haustür und Seitenteil (Nightfly) mit matten Edelstahllapplikationen, Griff Merle

Das Konzept

Perfect-Line

Basic-Line

Classic-Line

Light-Line

Technik

Zubehör

Übersicht

„Hell und freundlich sollte unser Eingangsbereich werden.“



Modell Sweet Moments, Haustür Refloglas mit matten Edelstahllisenen und Glaskristallsteinen

### ✓ Inklusive

- . In den Türflügel eingesetzte Ganzglasfüllung
- . 3-fach Wärmefunktionsglas bis Ug 0,8 W/m²K
- . Abstandhalter schwarz mit warmer Kante
- . Beidseitig Verbundsicherheitsglas (VSG) 6 mm
- . Weiße Haustür
- . Gestaltungselemente im Scheibenzwischenraum: Edelstahllisenen und Glaskristallsteine (Sweet Moments)
- . Identische Innen- und Außenansicht

### + Zusatzoptionen

- . Designgriff nach Wahl
- . Haustürprofile außenseitig in freier Farbauswahl aus allen RAL-Farben bei Alu-Deckschale sowie einseitig oder beidseitig aus hapa-Dekoren
- . Individuelle Sicherheitsausstattung RC2
- . Refloglas als mittlere Scheibe

Ausführung von Haustüren mit Seitenteilen siehe Seite 194



#### Sweet Moments

Haustür Refloglas mit matten Lisenen und Glaskristallsteinen, Seitenteil Nightfly mit matter Edelstahlapplikation, Griff Gracia

Ausführung von Haustüren mit Seitenteilen siehe Seite 194



#### Firebird

Haustür und Seitenteil (Fantasy) mit matten Edelstahllisenen, Griff Pageno 1000 mm

Ausführung von Haustüren mit Seitenteilen siehe Seite 194



#### Sugarbabe

Haustür mit matter Edelstahllisenen, Seitenteil Fabulous, Klarglas mit Teilmattierung, Griff Maiko

Ausführung von Haustüren mit Seitenteilen siehe Seite 194



#### Tonight

Haustür mit matten Edelstahllisenen, Seitenteil Honey, Klarglas mit Teilmattierung, Griff Stella

 Innenliegende Edelstahlapplikationen sind pflegeleicht.

Modell Follow Me,  
Haustür mit polierten Edelstahlapplikationen



Modell Supreme

Ausführung von Haustüren mit Seitenteilen siehe Seite 194



**Honeymoon**  
Haustür mit polierter und matter  
Edelstahlapplikation, Griff Danilo



**Follow Me**  
Haustür mit polierten, Holzdekor,  
Edelstahlapplikationen, Griff Merkur 1200 mm



**Supreme**  
Haustür mit polierten und matten Edelstahlapplikationen,  
Seitenteil Summertime mit matter Edelstahlapplikation,  
Griff Impression 1000 mm

Ausführung von Haustüren mit Seitenteilen siehe Seite 194

 **Inklusive**

- . In den Türflügel eingesetzte Ganzglasfüllung
- . 3-fach Wärmefunktionsglas bis Ug 0,8 W/m<sup>2</sup>K
- . Abstandshalter schwarz mit warmer Kante
- . Beidseitig Verbundsicherheitsglas (VSG) 6 mm
- . Weiße Haustür
- . Gestaltungselemente im Scheibenzwischenraum:  
Edelstahlapplikationen, Mattierung
- . Identische Innen- und Außenansicht

 **Zusatzoptionen**

- . Designgriff nach Wahl
- . Haustürprofile außenseitig in freier Farbauswahl  
aus allen RAL-Farben bei Alu-Deckschale sowie  
einseitig oder beidseitig aus hapa-Dekoren
- . Individuelle Sicherheitsausstattung RC2
- . Refloglas als mittlere Scheibe



Ausführung von Haustüren mit Seitenteilen siehe Seite 194

### ✓ Inklusive

- . In den Türflügel eingesetzte Ganzglasfüllung
- . 3-fach Wärmefunktionsglas bis Ug 0,8 W/m²K
- . Abstandhalter schwarz mit warmer Kante
- . Beidseitig Verbundsicherheitsglas (VSG) 6 mm
- . Weiße Haustür
- . Gestaltungselemente im Scheibenzwischenraum: unterschiedlich starke Mattierungen, matter Rillenschliff
- . Identische Innen- und Außenansicht

### + Zusatzoptionen

- . Designgriff nach Wahl
- . Haustürprofile außenseitig in freier Farbauswahl aus allen RAL-Farben bei Alu-Deckschale sowie einseitig oder beidseitig aus hapa-Dekoren
- . Individuelle Sicherheitsausstattung RC2

⬡ Auch in einem Holzdekorprofil machen unsere Light-Line Modelle eine gute Figur.

Ausführung von Haustüren mit Seitenteilen siehe Seite 194



### Burning Star

Haustür und Seitenteil (Eternity) in zwei unterschiedlich starken Mattierungsstufen und matter Rillenschliff, Griff Merkur 1600 mm

Ausführung von Haustüren mit Seitenteilen siehe Seite 194



### Celebration

Haustür in zwei unterschiedlich starken Mattierungsstufen, matter Rillenschliff und Glaskristallsteinen, Holzdekor, Seitenteil Real Love vollflächig schwache Mattierung und matter Rillenschliff, Griff Maike



Modell Butterfly mit roter Applikation



Anthrazit



Rot

Wählen Sie eine der zwei innenliegenden farbigen Applikation.

**✓ Inklusive**

- . In den Türflügel eingesetzte Ganzglasfüllung
- . 3-fach Wärmefunktionsglas bis Ug 0,8 W/m²K
- . Abstandhalter schwarz mit warmer Kante
- . Beidseitig Verbundsicherheitsglas (VSG) 6 mm
- . Weiße Haustür
- . Gestaltungselemente im Scheibenzwischenraum: Edelstahlapplikationen, farbige Applikation, Mattierung
- . Identische Innen- und Außenansicht

**+ Zusatzoptionen**

- . Designgriff nach Wahl
- . Haustürprofile außenseitig in freier Farbauswahl aus allen RAL-Farben bei Alu-Deckschale sowie einseitig oder beidseitig aus hapa-Dekoren
- . Individuelle Sicherheitsausstattung RC2
- . Refloglas als mittlere Scheibe

**Tip**

Die Applikation im Scheibenzwischenraum ist wahlweise in roter und anthrazitfarbener Fläche erhältlich.

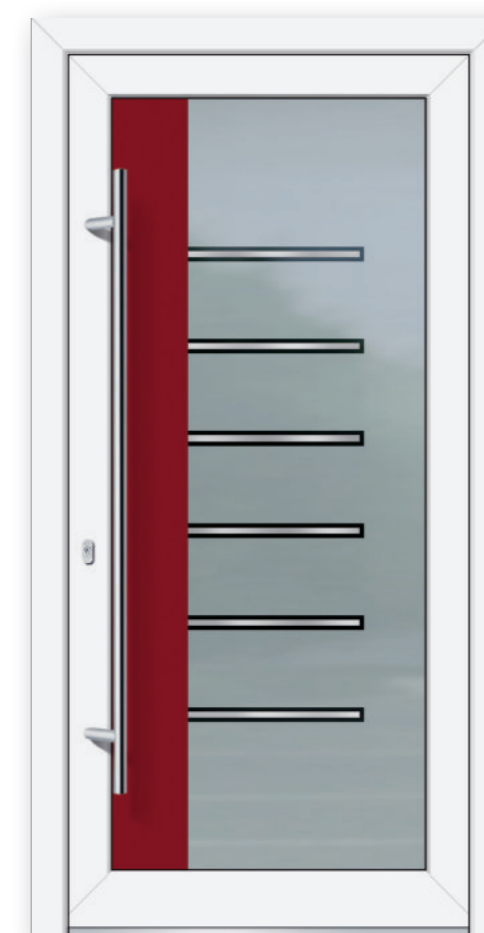

**Butterfly**  
Haustür mit roter Applikation und matten Edelstahlstreifen, Griff Merkur 1600 mm

Das Konzept

Perfect-Line

Basic-Line

Classic-Line

Light-Line

Technik

Zubehör

Übersicht





### Tipp

Die Applikation im Scheibenzwischenraum ist wahlweise in roter und anthrazitfarbener Fläche erhältlich.

Ausführung von Haustüren mit Seitenteilen siehe Seite 194



### Sunset Boulevard

Haustür mit anthrazitfarbener Applikation und matter Edelstahlapplikation, Seitenteile (Sweet Home) mit anthrazitfarbener Applikation, Griff Merkur 1600 mm



„Unser neues Zuhause ist nun von der Küche bis zur Haustür perfekt abgestimmt.“



### ✓ Inklusive

- . In den Türflügel eingesetzte Ganzglasfüllung
- . 3-fach Wärmefunktionsglas bis Ug 0,8 W/m²K
- . Abstandshalter schwarz mit warmer Kante
- . Beidseitig Verbundsicherheitsglas (VSG) 6 mm
- . Weiße Haustür
- . Gestaltungselemente im Scheibenzwischenraum: Edelstahlapplikation, farbige Applikation, Mattierung
- . Identische Innen- und Außenansicht

### + Zusatzoptionen

- . Designgriff nach Wahl
- . Haustürprofile außenseitig in freier Farbauswahl aus allen RAL-Farben bei Alu-Deckschale sowie einseitig oder beidseitig aus hapa-Dekoren
- . Individuelle Sicherheitsausstattung RC2
- . Refloglas als mittlere Scheibe

Ausführung von Haustüren mit Seitenteilen siehe Seite 194



#### For You

Haustür mit matter Edelstahlapplikation, Seitenteil Glorious, Klarglas mit Teilmattierung, Griff Danilo



#### Happiness

Haustür mit matten Edelstahlapplikationen, Griff Merkur 1200 mm

#### ✓ Inklusive

- . In den Türflügel eingesetzte Ganzglasfüllung
- . 3-fach Wärmefunktionsglas bis Ug 0,8 W/m²K
- . Abstandhalter schwarz mit warmer Kante
- . Beidseitig Verbundsicherheitsglas (VSG) 6 mm
- . Weiße Haustür
- . Gestaltungselemente im Scheibenzwischenraum: Edelstahlapplikationen, Mattierung
- . Identische Innen- und Außenansicht

#### + Zusatzoptionen

- . Designgriff nach Wahl
- . Haustürprofile außenseitig in freier Farbauswahl aus allen RAL-Farben bei Alu-Deckschale sowie einseitig oder beidseitig aus hapa-Dekoren
- . Individuelle Sicherheitsausstattung RC2
- . Refloglas als mittlere Scheibe

 Light-Line Haustürfüllungen sind durch ihre glatten Glasoberflächen besonders pflegeleicht.



 Light-Line Haustürfüllungen sind baustilunabhängig einsetzbar.

Modell Golden Gate



Ausführung von Haustüren mit Seitenteilen siehe Seite 194

✓ Inklusive

- . In den Türflügel eingesetzte Ganzglasfüllung
- . 3-fach Wärmefunktionsglas bis Ug 0,8 W/m²K
- . Abstandhalter schwarz mit warmer Kante
- . Beidseitig Verbundsicherheitsglas (VSG) 6 mm
- . Weiße Haustür
- . Gestaltungselemente im Scheibenzwischenraum: Edelstahlapplikationen, Mattierung
- . Identische Innen- und Außenansicht

⊕ Zusatzoptionen

- . Designgriff nach Wahl
- . Haustürprofile außenseitig in freier Farbauswahl aus allen RAL-Farben bei Alu-Deckschale sowie einseitig oder beidseitig aus hapa-Dekoren
- . Individuelle Sicherheitsausstattung RC2
- . Refloglas als mittlere Scheibe

Ausführung von Haustüren mit Seitenteilen siehe Seite 194



**Golden Gate**

Haustür mit matten Edelstahlapplikationen, Seitenteil Nomen, Klarglas mit Teilmattierung, Griff Roxy



**Remember**

Haustür mit matter Edelstahlapplikation, Griff Maiko



**Waterwings**

Haustür mit matten Edelstahlapplikationen, Seitenteil Mon Amour, Klarglas mit Teilmattierung, Griff Tilla

Das Konzept

Perfect-Line

Basic-Line

Classic-Line

Light-Line

Technik

Zubehör

Übersicht



# FLORALES DESIGN

- ✓ **Inklusive**
  - . In den Türflügel eingesetzte Ganzglasfüllung
  - . 3-fach Wärmefunktionsglas bis Ug 0,8 W/m²K
  - . Abstandhalter schwarz mit warmer Kante
  - . Beidseitig Verbundsicherheitsglas (VSG) 6 mm
  - . Weiße Haustür
  - . Gestaltungselemente im Scheibenzwischenraum:
    - Teilmattierung
  - . Identische Innen- und Außenansicht

- + **Zusatzoptionen**
  - . Designgriff nach Wahl
  - . Farbige Haustürprofile
  - . Individuelle Sicherheitsausstattung RC2



**Feeling**  
Haustür Klarglas mit Teilmattierung,  
Griff Stella

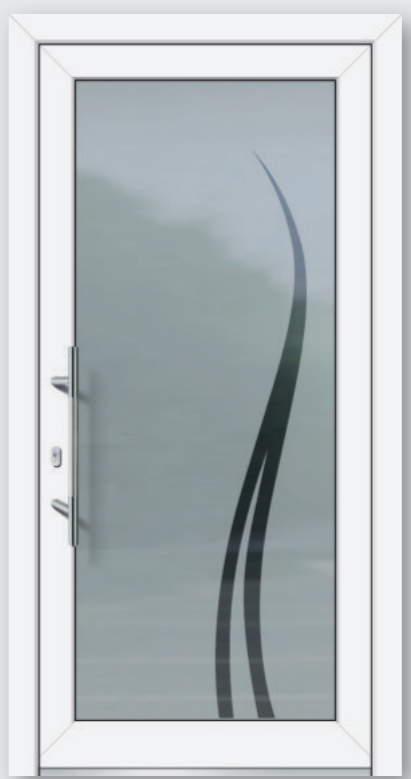

**Boomerang**  
Haustür Klarglas mit Teilmattierung,  
Griff Gracia



**Blueberry**  
Haustür Klarglas mit Teilmattierung,  
Griff Merkur 1200 mm



**Flavor**  
Haustür Klarglas mit Teilmattierung,  
Griff Amelie

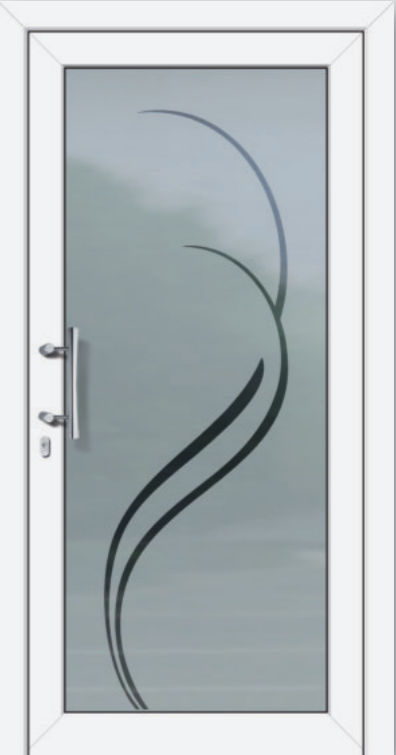

**Rainbow**  
Haustür Klarglas mit Teilmattierung,  
Griff Noelle

Das Konzept  
 Perfect-Line  
 Basic-Line  
 Classic-Line  
 Light-Line  
 Technik  
 Zubehör  
 Übersicht

# Home



Modell Fairytale

MODERNER LANDHAUSSTIL HELL UND FREUNDLICH



## HOME SWEET HOME

**Ganzglas-Haustüren im Landhausstil – lichtdurchflutete Räume mit Liebe zum Detail.**

Möbel aus Massivholz mit einer verspielten Note in Verbindung mit einer warmen Farbgestaltung sind charakteristisch für den Landhausstil. Fällt die Entscheidung auf eine Ganzglas-Haustür, sollen Sie auch hier nicht auf die Gestaltung und der Liebe zum Detail verzichten.

### ✓ Inklusive

- . In den Türflügel eingesetzte Ganzglasfüllung
- . 3-fach Wärmefunktionsglas bis Ug 0,8 W/m²K
- . Abstandshalter schwarz mit warmer Kante
- . Beidseitig Verbundsicherheitsglas (VSG) 6 mm
- . Weiße Haustür
- . Gestaltungselemente im Scheibenzwischenraum: Edeltstahlapplikation (Fairytale), unterschiedlich starke Mattierungen, matter Rillenschliff (Blowball)
- . Identische Innen- und Außenansicht

### + Zusatzoptionen

- . Designgriff nach Wahl
- . Farbige Haustürprofile
- . Individuelle Sicherheitsausstattung RC2



Mit Liebe zum Detail.



**Fairytale**  
Haustür mit matter Edeltstahlapplikation, Holzdekor, Griff Danilo



**Memory**  
Haustür Klarglas mit Teilmattierung, Griff Andrea 835 mm



**Family**  
Haustür Klarglas mit individueller Teilmattierung, Griff Merkur 1600 mm

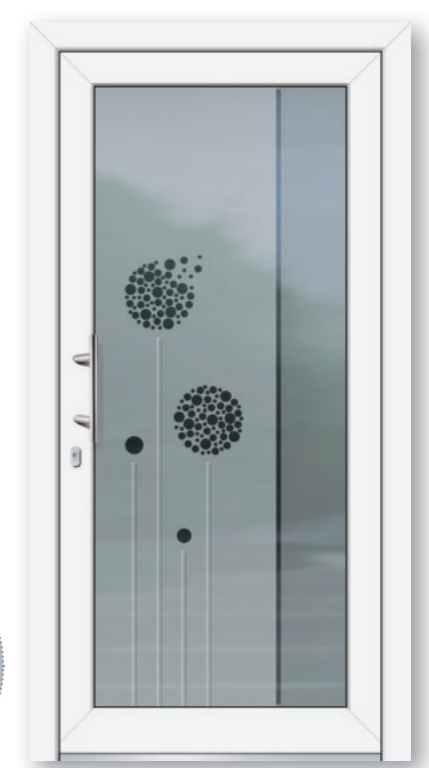

**Blowball**  
Haustür in zwei unterschiedlich starken Mattierungsstufen und matter Rillenschliff, Griff Maika

Das Konzept  
Perfect-Line  
Basic-Line  
Classic-Line  
Light-Line  
Technik  
Zubehör  
Übersicht

 Hier erklären wir Ihnen wichtige technische Details und besondere Merkmale der Kollektionslinien.



## Das flügelabdeckende Türblatt.

 **Im Perfect-Line Paket optional!**

 **Im Basic-Line Paket optional!**

 **Im Classic-Line Paket optional!**



In den Türflügel eingesetztes Türblatt  
Außenansicht

flügelabdeckendes Türblatt  
Außenansicht

Innenansicht Türflügel

Gewöhnlich wird das Türblatt in den Flügel Ihrer neuen Haustür eingesetzt. Das erkennen Sie an der umlaufenden Dichtungskante zwischen Türblatt und Flügel auf der Außen- und der Innenseite der Tür.

Flügelabdeckende Türblätter überdecken hingegen den Türflügel außenseitig komplett. Dadurch entsteht eine völlig glatte und harmonische Türoberfläche ohne sichtbare Dichtungskanten.

## Unsere Farbauswahl.



- + **Im Perfect-Line Paket optional!**
- + **Im Basic-Line Paket optional!**
- + **Im Classic-Line Paket optional!**

### Wählen Sie aus über 100 RAL Farben bei außenseitiger Alu-Deckschale



#### RAL Farben

Die Haustüren erhalten eine lichtechte und witterungsbeständige Farboberfläche. Umweltverträgliche Farben in allen RAL-Tönen sowie hauseigene Farbmischungen ermöglichen nahezu jeden Farbton wahlweise in matt oder glänzend. Nicht ohne Grund wird die hohe Markenqualität unserer Haustüren schon an der Oberfläche sichtbar.

Farbabbildungen sind aus drucktechnischen Gründen nicht farbverbindlich.

## Unsere Holz- und Dekoroberflächen.

 Nicht nur auf der Türaußenseite sondern auch auf der Türinnenseite sind Farb- und Dekoroberflächen wählbar.

### Unsere Dekorfolien-Empfehlungen:



- + **Im Perfect-Line Paket optional!**
- + **Im Basic-Line Paket optional!**
- + **Im Classic-Line Paket optional!**

Farbunterschiede zwischen Dekorfolienabbildungen und den Original-Folien sind drucktechnisch bedingt. Bei der Abstimmung wird der Vergleich mit einer Original-Folie empfohlen.

### Holz- und Dekoroberflächen

Mit strukturierten Dekoren, in warmen Farben oder dem Naturmaterial Holz täuschend echt nachempfunden, geben Sie Ihrer neuen Haustür eine ganz besondere, lebendige und natürliche Oberfläche. Einzigartige Fertigungstechniken sorgen dafür, dass Sie von Ihrer Tür bis ins kleinste Detail rundum begeistert sein werden.

## Designelemente

### Edelstahlisenen



#### Hochwertige Edelstahlisenen

Standardmäßig erhalten Sie planflächige 5 mm breite, matte Edelstahlisenen, die komplett in die Oberfläche eingelassen sind.

Bei einigen, wenigen Modellen sind planflächige Isenen technisch nicht möglich und sie erhalten erhabene 5 mm Edelstahlisenen (Fairy 2 - S. 40, Abacus 2 - S. 42, Nox 2 - S. 44)

✓ **Im Perfect-Line Paket inklusive!**

### Edelstahlrahmen

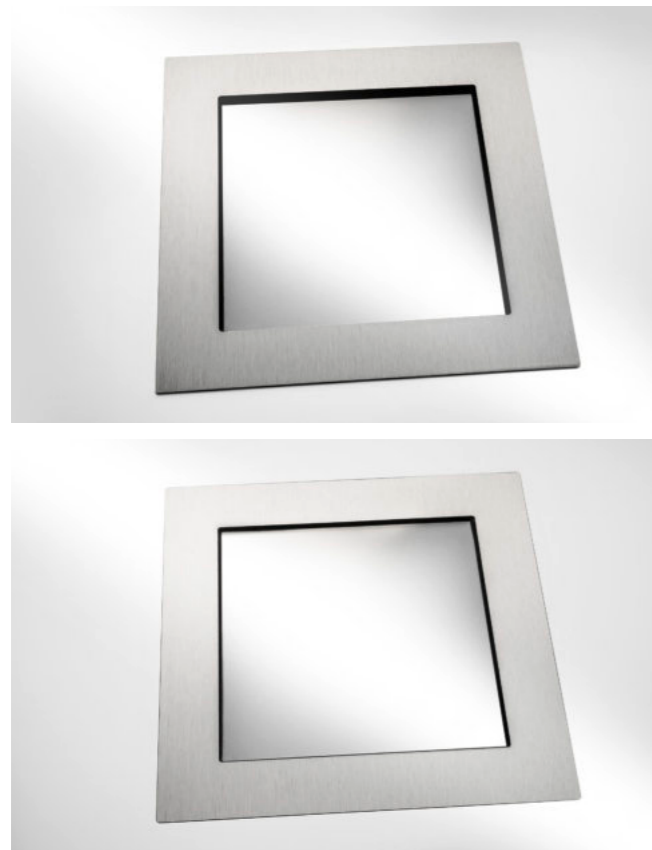

#### Erhabene Edelstahlrahmen

Die Edelstahlrahmen heben sich 0,8 mm von der Oberfläche ab und sind in der Basic-Line auf der Türaußenseite inklusive.

✓ **Im Basic-Line Paket inklusive!**

⊕ **Im Basic-Line Paket optional beidseitig!**

#### Planflächige Edelstahlrahmen

Dem Trend glatter, fugen- und kantenfreier Oberflächen folgend, sind zahlreiche Haustüren auch mit planflächigen Edelstahlrahmen erhältlich. Besonders pflegeleicht!

✓ **Im Perfect-Line Paket inklusive!**

⊕ **Im Basic-Line Paket optional ein- oder beidseitig!**



✓ **Im Perfect-Line Paket inklusive!**  
Modell Tanis, innen mit Ziernuten

Passen Sie die Türinnenseite den äußeren Designelementen an.

#### Planflächige Edelstahlstreifen

Die hochwertigen 15 mm Edelstahlstreifen werden auf der Außenseite planflächig eingelassen. Hierdurch ergibt sich zusammen mit dem Türblatt eine glatte, pflegeleichte Oberfläche.

✓ **Im Perfect-Line Paket inklusive!**

#### Planflächige Edelstahlstreifen





Modellunabhängige Glasauswahl.

„Wir wohnen an einer Hauptstraße. Uns war der Sichtschutz der Verglasung besonders wichtig, daher haben wir uns für die vollflächige Mattierung „Bonn“ entschieden.“



Wählen Sie aus einer Vielzahl von Ornamentgläsern. Hier finden Sie einige Beispiele:

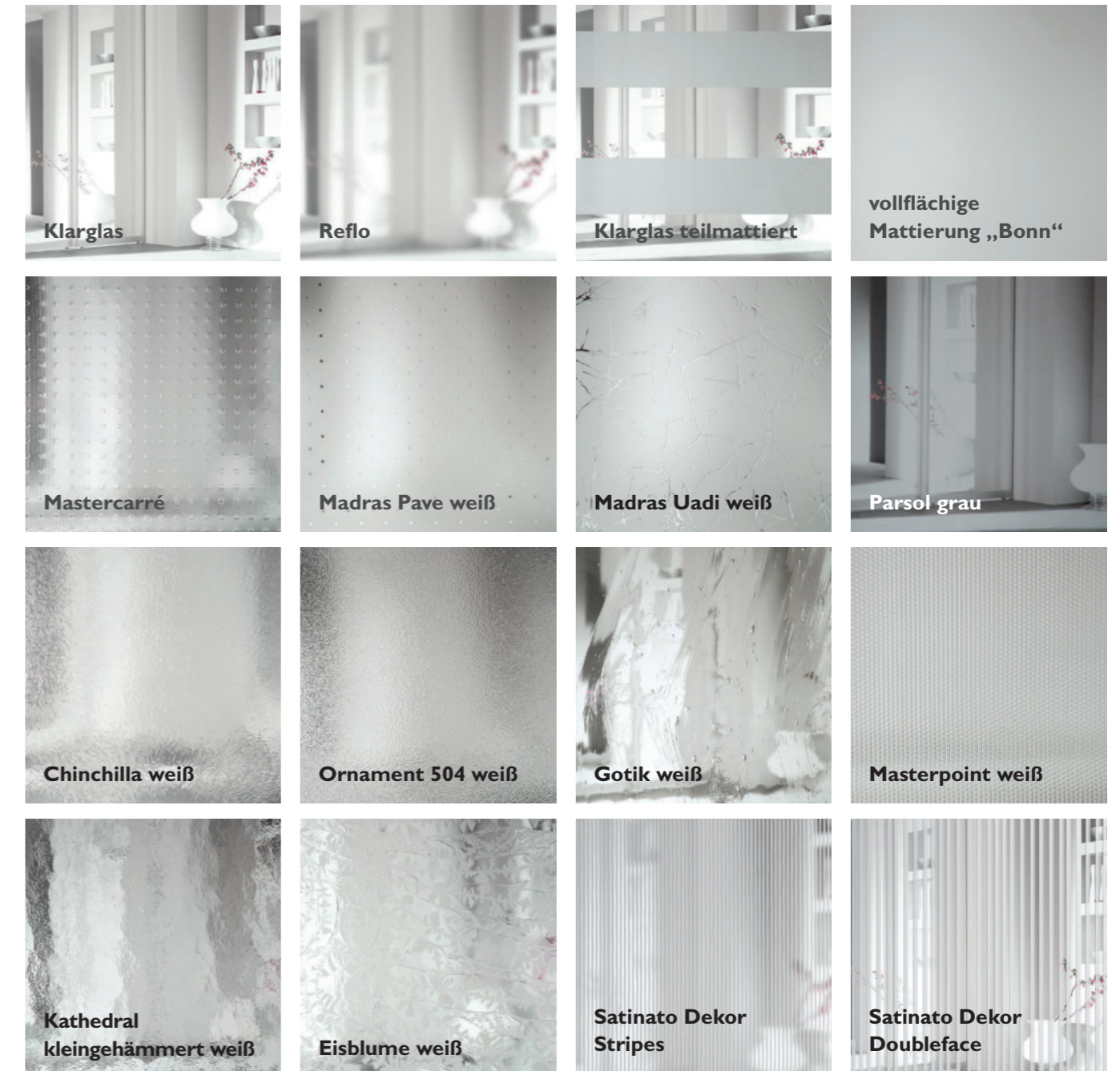

#### Ornamentgläser

Dargestellte Designgläser in den Haustüren können Sie durch Ornamentgläser Ihrer Wahl ersetzen.

## Haustüren mit Seitenteil

### Haustüre mit festem Seitenteil bis 1800 mm

Haustüre mit festem Seitenteil bis 1800 mm Elementbreite in einem Teil gefertigt (nicht gekoppelt) mit Verstärkungsrohr 46 x 66 mm zur Stabilisierung außen auf dem senkrechten Pfosten montiert.



Außen flügelabdeckende Türfüllung

In den Türflügel eingesetzte Türfüllung

### Haustüre mit festem Seitenteil ab 1800 mm

Haustüre mit festem Seitenteil ab 1800 mm Elementbreite grundsätzlich gekoppelt, mit Statikkopplung zwischen Haustür- und Seitenteilrahmen, innen und außen verleistet 35 x 17 mm.



Außen flügelabdeckende Türfüllung

In den Türflügel eingesetzte Türfüllung

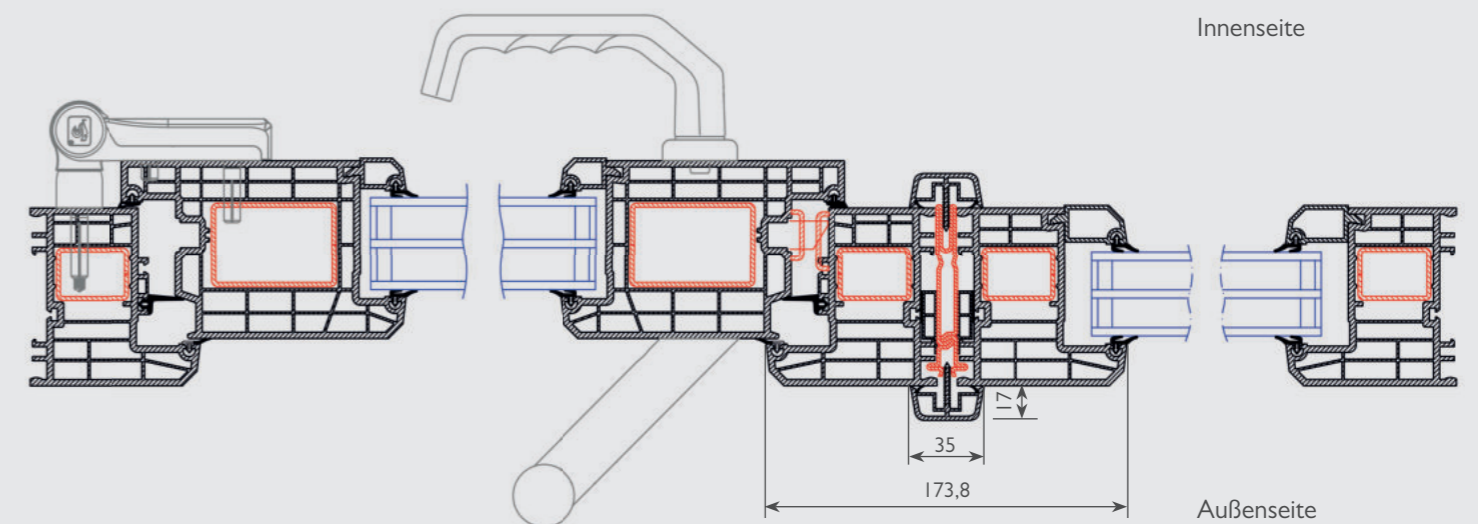
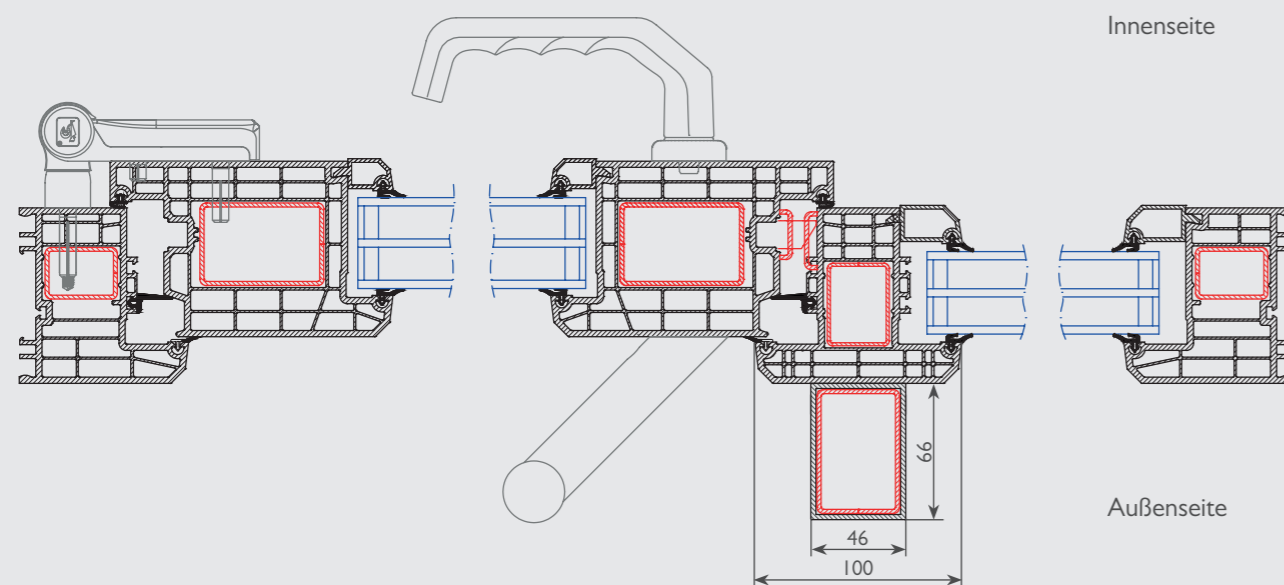

Hochwertiges Zubehör.

„Der passende Griff auf unserer neuen Haustür macht unseren Eingang erst perfekt!“



**Sie haben die Wahl.**

Mit dem passenden Zubehör geben Sie Ihrer Haustür zusätzlich einen individuellen Akzent. Moderne Griffe vervollständigen das Design und spielen so eine wichtige Rolle in der Gestaltung Ihres Hauseingangs. Unser Zubehör erfüllt alle Anforderungen in Bezug auf Langlebigkeit und Witterungsbeständigkeit.

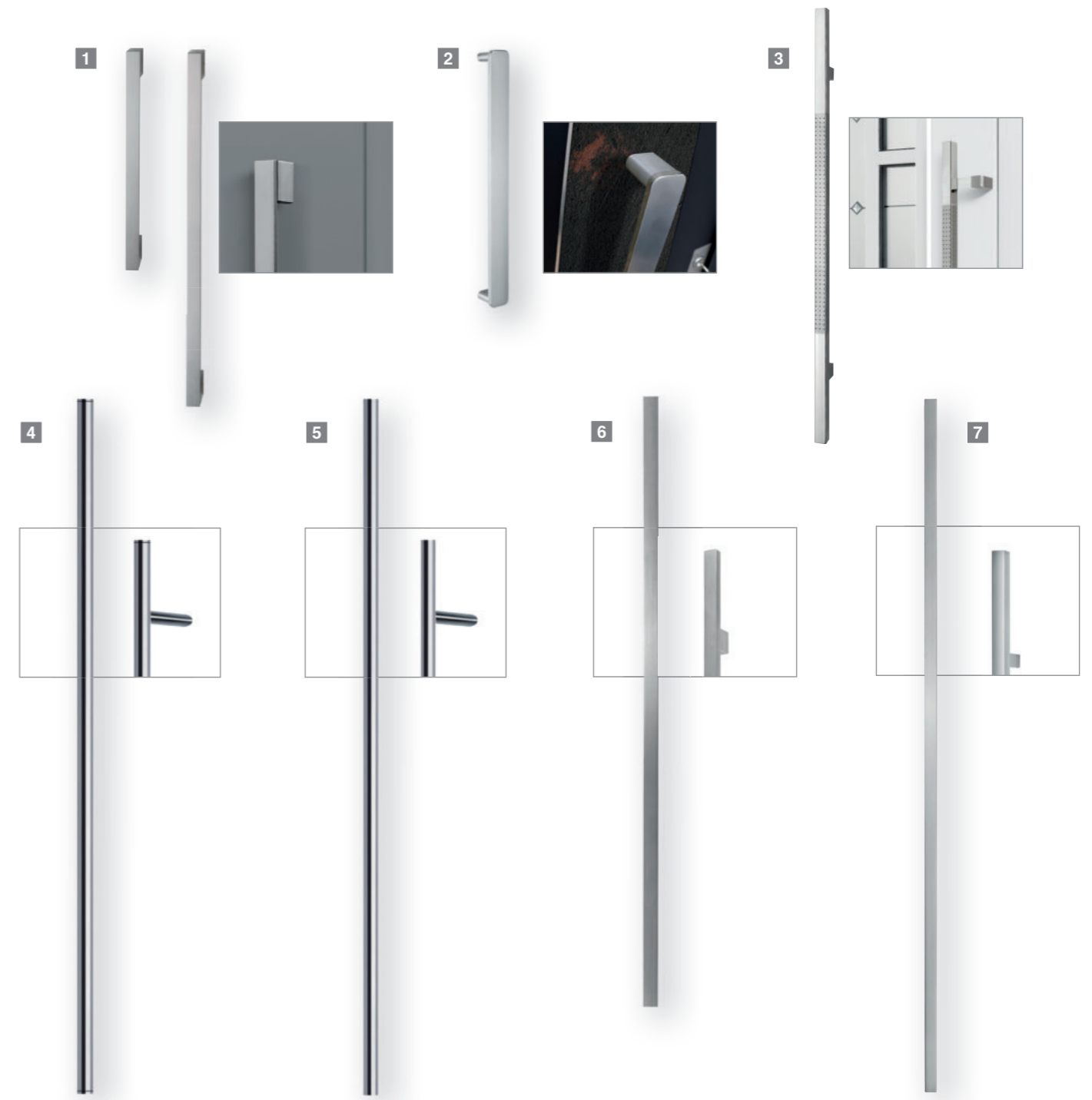

**1 Jenny**

Edelstahl matt,  
Jenny 500: 30 / 10 mm, Länge: 500 mm,  
(Griffmontage auf Türblatt vertikal oder horizontal)  
Jenny 800: 30 / 10 mm, Länge: 800 mm  
(Griffmontage nur auf flügelüberdeckender Haustürfüllung)

**2 Cross**

Edelstahl matt,  
Kanten poliert,  
52 / 10 mm, Länge: 582 mm  
(Griffmontage nur auf flügelüberdeckender Haustürfüllung)

**3 Pageno**

Edelstahl poliert und matt,  
gerade Stützen,  
30 / 30 mm, Längen: 600 und 1000 mm,  
(Griffmontage nur auf flügelüberdeckender Haustürfüllung)  
optional mit abgewinkelten Stützen für Montage auf Türflügel

**4 Magic**

Edelstahl matt,  
gerade Stützen, dekorativer Randabschluss,  
Ø 34 mm, Längen: 600, 800, 1000, 1200, 1400, 1600 und 1800 mm,  
(Griffmontage nur auf flügelüberdeckender Haustürfüllung)  
optional mit abgeschrägten Stützen 45 Grad für Montage auf Türflügel

**5 Merkur**

Edelstahl matt,  
gerade Stützen,  
Ø 30 mm, Längen: 600, 800, 1000, 1200, 1400, 1600 und 1800 mm,  
(Griffmontage nur auf flügelüberdeckender Haustürfüllung)  
optional mit abgeschrägten Stützen 45 Grad für Montage auf Türflügel

**6 Votan**

Edelstahl matt,  
30 / 20 mm, Längen: 800; 1000, 1200, 1400 und 1600 mm  
(Griffmontage nur auf flügelüberdeckender Haustürfüllung)

**7 Calvin**

Edelstahl matt,  
30 / 30 mm, Längen: 800, 1000, 1200, 1400 und 1600 mm  
(Griffmontage nur auf flügelüberdeckender Haustürfüllung)

Das Konzept

Perfect-Line

Basic-Line

Classic-Line

Light-Line

Technik

Zubehör

Übersicht

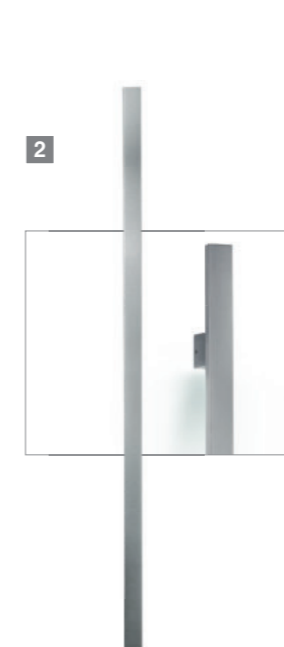
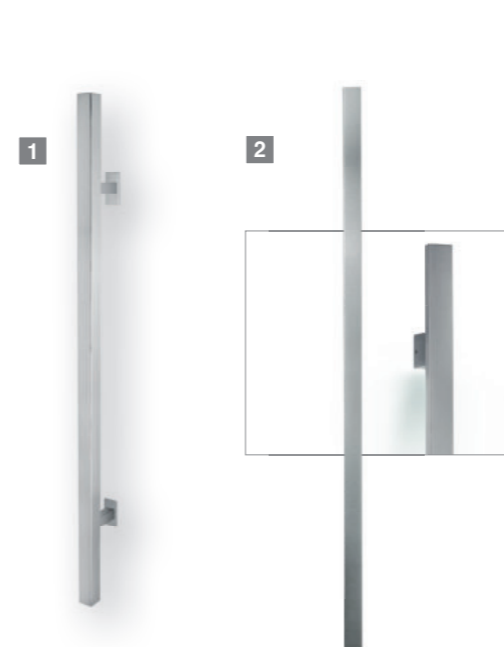
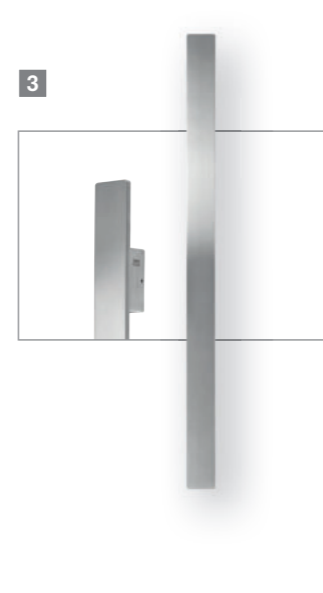
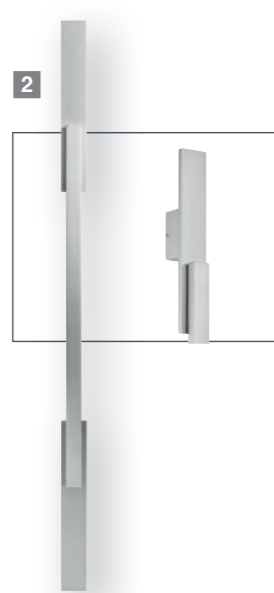
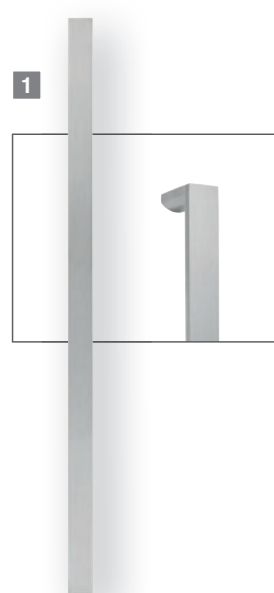
**1 Topas****4 Vitano Spionkamera****2 Marek****1 Line****3 Impression****5**

## Edelstahlgriff mit integrierter, digitaler Spionkamera LCD-Farbbildmonitor auf der Wohnraumseite

Griff Vitano in Edelstahl, Höhe 1200 mm, mit integriertem, digitalem Türspion, spritzwassergeschützt, Einfallswinkel | 110° Grad.

LCD-Monitor 3,5 Zoll auf der Türblattnenseite mit Edelstahlgehäuse. Netzunabhängiger Betrieb durch 4 AA-Batterien.

Der LCD-Monitor wird standardmäßig auf der Türblattnenseite aufgesetzt. Optional kann der Farbmonitor planflächig auf der Türinnenseite eingelassen werden (siehe Bild rechts).

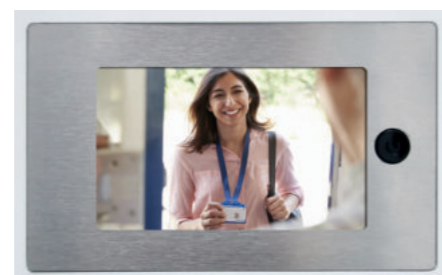

**1 Topas**  
Edelstahl matt,  
40 / 20 mm, Längen: 820, 1020, 1220,  
1420, 1620 und 1720 mm  
(Griffmontage nur auf flügelüberdeckender  
Haustürfüllung)

**2 Santo**  
Edelstahl matt,  
30 / 20 mm, Länge 1000 mm  
(Griffmontage nur auf flügelüberdeckender  
Haustürfüllung)

**3 Amato**  
Edelstahl matt,  
50 / 10 mm, Länge 800 mm  
(Griffmontage nur auf flügelüberdeckender  
Haustürfüllung)

**4 Vitano**  
Edelstahl matt,  
30 / 20 mm, Länge: 1200 mm,  
mit integrierter Spionkamera  
und Monitor auf der Türinnenseite.  
(Griffmontage nur auf flügelüberdeckender  
Haustürfüllung)  
Monitor wahlweise:  
. Auf der Türinnenseite aufgesetzt  
. Auf der Türinnenseite planflächig eingelassen

**1 Line**  
Edelstahl matt,  
30 / 30 mm, Länge: 900 mm  
(Griffmontage nur auf  
flügelüberdeckender Haustürfüllung)

**2 Marek**  
Edelstahl matt,  
40 / 20 mm,  
Längen: 800, 1000 und 1200 mm  
(Griffmontage nur auf  
flügelüberdeckender Haustürfüllung)

**3 Impression**  
Carbon / Edelstahl poliert,  
Ø 30 mm, Länge: 1000, 1200 und 1600 mm  
abgeschrägte Stützen für Montage auf  
Türflügel

**4 Flow**  
Edelstahl matt ohne Applikation,  
110 / 400 / 10 mm  
(Griffmontage nur auf  
flügelüberdeckender Haustürfüllung)

**5 Steps**  
Edelstahl matt ohne Applikation,  
100 / 200 / 10 mm  
(Griffmontage nur auf  
flügelüberdeckender Haustürfüllung)

**6 Nova**  
Edelstahl matt,  
in die Oberfläche eingelassen,  
340 / 105 mm,  
Montage vertikal oder horizontal  
(nur bei flügelabdeckend montierbar)

**7 Nele**  
Edelstahl matt,  
200 / 200 mm  
(nur bei flügelabdeckend montierbar)



5 Newton



7 Maïke



6 Amelie

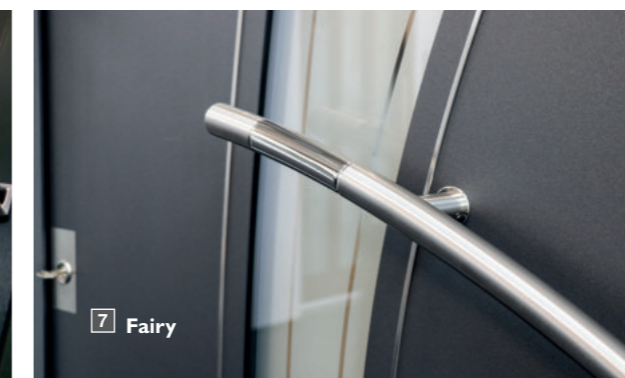

7 Fairy

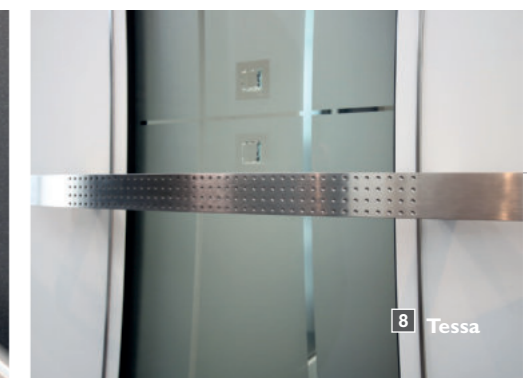

8 Tessa

Das Konzept

### Hochwertige Edelstahl-Griffe. Polierte Details treffen auf matte Oberflächen.

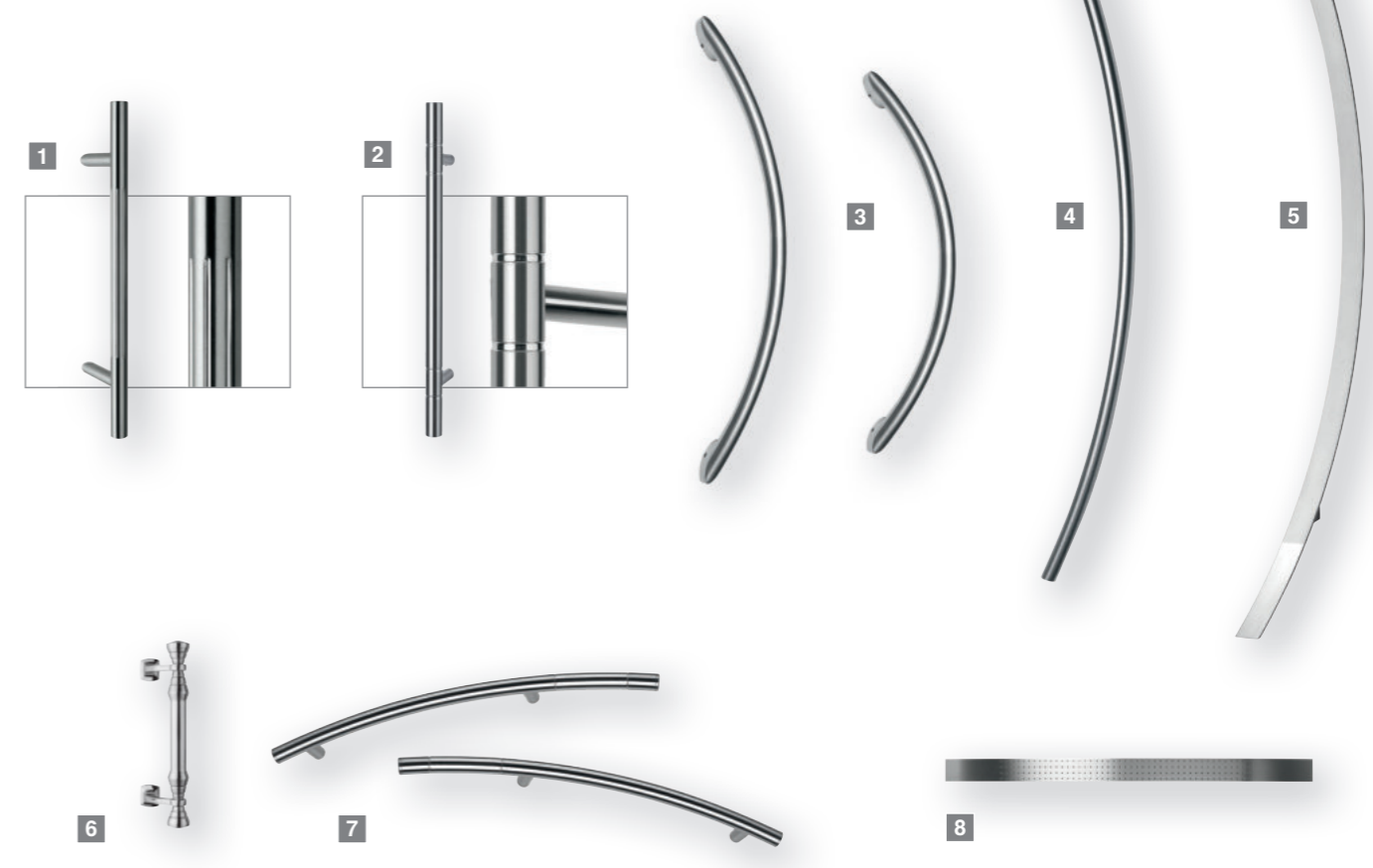

Perfect-Line

Basic-Line

Classic-Line

Light-Line

Technik

**1 Twist**  
Edelstahl matt,  
Prägung Mittelteil,  
Ø 34 mm, Länge: 1200 mm  
(Griffmontage nur auf flügelüberdeckender  
Haustürfüllung)

**2 Merle**  
Edelstahl poliert und matt,  
gerade Stützen,  
Ø 32 mm, Längen: 1000 und 1200 mm,  
(Griffmontage nur auf flügelüberdeckender  
Haustürfüllung)  
optional mit abgeschrägten Stützen 45 Grad  
für Montage auf Türflügel

**3 Merle**  
Edelstahl poliert und matt,  
Ø 30 mm, Länge: 330 mm

**4 Stripe**  
Edelstahl matt,  
30 / 20 mm, Länge: 1055 mm  
(Griffmontage nur auf flügelüberdeckender  
Haustürfüllung)

**5 Newton**  
Edelstahl poliert und matt,  
Ø 30 mm, Länge: 800 mm  
(Griffmontage nur auf flügelüberdeckender  
Haustürfüllung)

**6 Roxy**  
Edelstahl matt,  
Ø 25 mm, Länge: 315 mm

**7 Maïke**  
Edelstahl matt,  
Ø 30 mm, Länge: 330 mm

**8 Noelle**  
Edelstahl matt,  
Ø 35 mm, Länge: 330 mm

**9 Tilla**  
Edelstahl matt,  
Ø 25 mm, Länge: 330 mm

**10 Dorina**  
Edelstahl poliert und matt,  
Ø 30 mm, Länge: 350 mm

**11 Sacora**  
Edelstahl matt,  
30 / 30 mm, Länge: 500 mm

**12 Stella**  
Edelstahl poliert und matt,  
Ø 30 mm, Länge: 500 mm

**13 Anna**  
Edelstahl matt,  
Ø 30 mm, Länge: 290 mm

**1 Gracia**  
Edelstahl poliert und matt,  
Ø 30 mm, Länge: 600 mm

**2 Danilo**  
Edelstahl matt mit vier polierten Ringen,  
gerade Stützen,  
Ø 30 mm, Länge: 600 mm,  
(Griffmontage nur auf flügelüberdeckender  
Haustürfüllung)  
optional mit abgeschrägten Stützen 45 Grad  
für Montage auf Türflügel

**3 Andrea**  
Edelstahl matt,  
Ø 25 mm,  
Andrea 530: Länge 530 mm,  
Andrea 835: Länge 835 mm

**4 Sarah**  
Edelstahl matt,  
Ø 30 mm, Länge: 1200 mm  
(Griffmontage nur auf flügelüberdecken-  
der Haustürfüllung optional auf Türflügel  
möglich)

**5 Abacus**  
Edelstahl poliert und matt,  
40 / 10 mm, Länge: 1450 mm  
(Griffmontage nur auf  
flügelüberdeckender  
Haustürfüllung)

**6 Amelie**  
Chrom,  
Ø 30 mm, Länge: 320 mm

**7 Fairy**  
Edelstahl poliert und matt,  
Ø 30 mm, Länge: 620 mm  
(Griffmontage nur auf  
flügelüberdeckender  
Haustürfüllung)

**8 Tessa**  
Edelstahl matt,  
40 / 10 mm, Länge: 650 mm  
(Griffmontage nur auf  
flügelüberdeckender Haustürfüllung  
vertikal oder horizontal)

Zubehör

Übersicht

## Hochwertiges Zubehör.

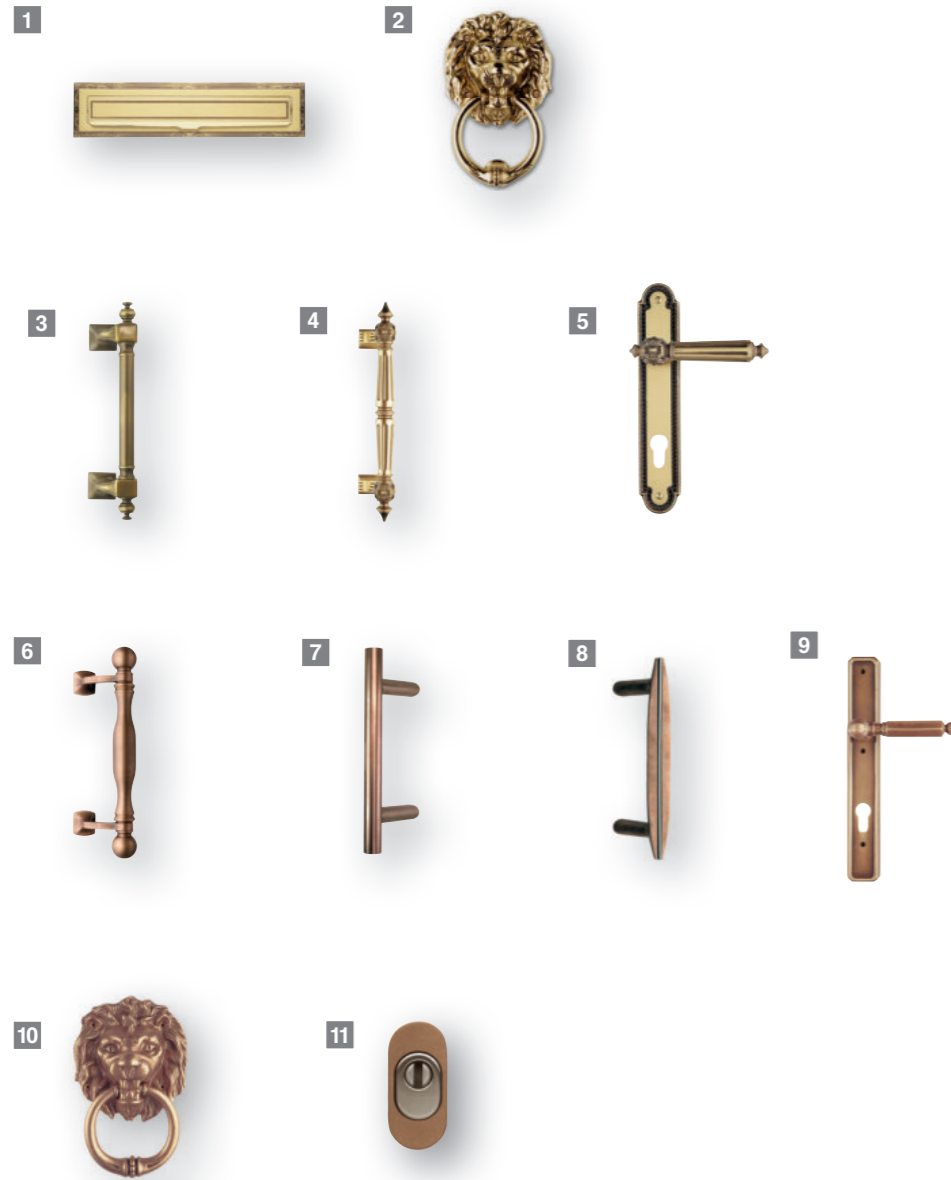

**1 Briefklappe Monika**  
äußere Einwurfklappe: Messing brüniert,  
innere Windklappe: Weiß,  
bedingt wetterbeständig, 310 / 75 mm

**2 Türklopper Löwenkopf**  
Messing brüniert, bedingt wetterbeständig,  
105 / 170 mm

**3 Lena**  
Messing brüniert, bedingt wetterbeständig,  
Ø 20 mm, Länge: 295 mm

**4 Ulla**  
Messing brüniert, bedingt wetterbeständig,  
Ø 25 mm, Länge: 295 mm

**5 Innendrücker**  
Messing brüniert, bedingt wetterbeständig,  
45 / 240 mm, Tiefe 70 mm  
Art.-Nr. 1011

**6 Alegro, Bronzeguss**  
Ø 35 mm, Länge: 330 mm

**7 Laura, Bronzeguss**  
Ø 30 mm, Länge: 330 mm

**8 Marlene, Bronzeguss / Edelstahl**  
35 / 25 mm, Länge: 280 mm

**9 Innendrücker Diagonale, Bronzeguss**  
40 / 265 mm, Tiefe 70 mm  
Art.-Nr. 1057

**10 Löwenkopf, Bronzeguss**  
105 / 170 mm  
Art.-Nr. 1250

**11 PZ- Sicherheitsrosette, Bronzeguss**  
mit Kernziehschutz  
einstellbar von 8 - 14 mm  
37 / 78 mm, Stärke 16 mm  
Art.-Nr. 1754



**1 Briefklappe Gerda**  
äußere Einwurfklappe: Edelstahl,  
innere Windklappe: Weiß,  
346 / 85 mm

**2 Briefklappe Tilla**  
äußere Einwurfklappe: Edelstahl,  
innere Windklappe: Weiß,  
275 / 82 mm

**3 PZ Sicherheitsrosette**  
Edelstahl matt mit Kernziehschutz,  
einstellbar von 8 - 15 mm,  
37 / 74 mm, Stärke 14 mm,  
Art.-Nr. 1062-01

**4 PZ Sicherheitsrosette**  
Chrom mit Kernziehschutz,  
einstellbar von 5 - 10 mm,  
30 / 70 mm, Stärke 15 mm,  
Art.-Nr. 1659

**5 Türspion**  
Edelstahl matt, Ø 26 mm,  
Blickwinkel 200°,  
Art.-Nr. 1318

**6 Türspion**  
Chrom, Ø 20 mm, Blickwinkel 170°,  
Art.-Nr. 1319

## Hochwertige Griff- und Drückergarnituren.

„Die unterschiedlichen Materialien unserer Drückergarnituren fügen sich perfekt in Ihre individuellen Haustür ein“.



### Sie haben die Wahl.

Mit dem passenden Zubehör geben Sie Ihrer Haustür zusätzlich einen individuellen Akzent. Mit modernen Drückergarnituren in Ihrer Wunschfarbe gestalten Sie Ihren individuellen Hauseingang. Unser Zubehör erfüllt alle Anforderungen in Bezug auf Langlebigkeit und Witterungsbeständigkeit.

✓ **Im Standard inklusive!**

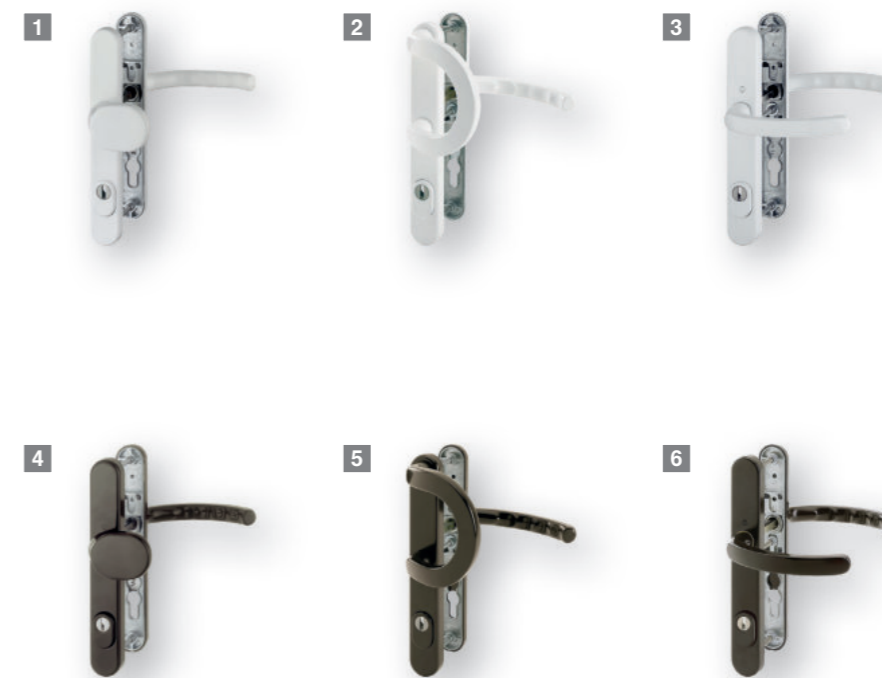

**1 Knopfgarnitur**  
Aluminium, weiß pulverbeschichtet  
mit Kernziehschutz  
Art.-Nr. 2301

**2 Bügelgarnitur**  
Aluminium, weiß pulverbeschichtet  
mit Kernziehschutz  
Art.-Nr. 2302

**3 Drückergarnitur**  
Aluminium, weiß pulverbeschichtet  
mit Kernziehschutz  
Art.-Nr. 2303

**4 Knopfgarnitur**  
Aluminium, braun pulverbeschichtet  
mit Kernziehschutz  
Art.-Nr. 4301

**5 Bügelgarnitur**  
Aluminium, braun pulverbeschichtet  
mit Kernziehschutz  
Art.-Nr. 4302

**6 Drückergarnitur**  
Aluminium, braun pulverbeschichtet  
mit Kernziehschutz  
Art.-Nr. 4303

## Hochwertige Griff- und Drückergarnituren.

✓ **Im Standard inklusive!**

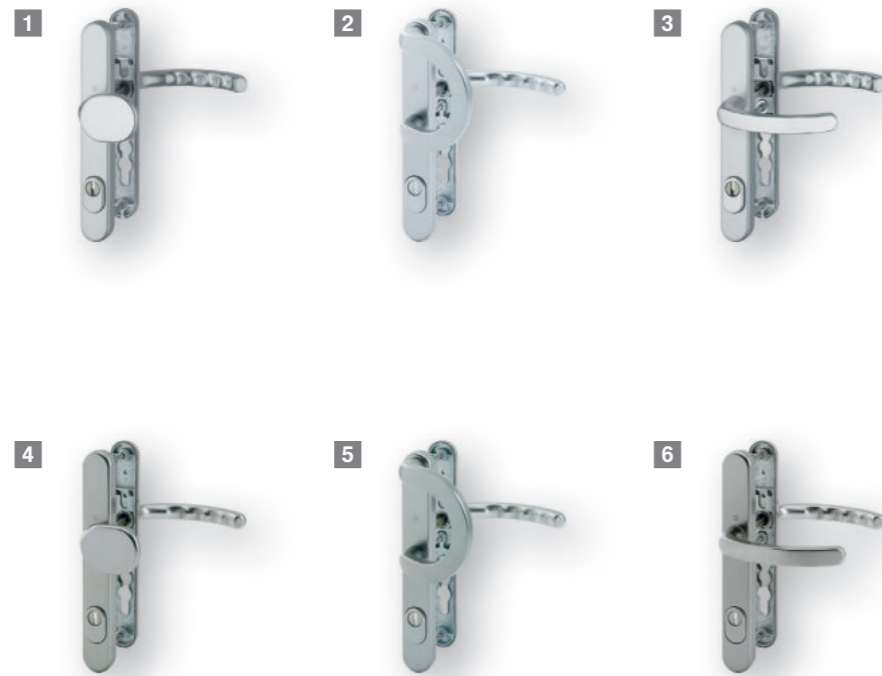

**1 Knopfgarnitur**  
Aluminium,  
F1, silberfarben eloxiert  
mit Kernziehschutz  
Art.-Nr. 7301

**2 Bügelgarnitur**  
Aluminium,  
F1, silberfarben eloxiert  
mit Kernziehschutz  
Art.-Nr. 7302

**3 Drückergarnitur**  
Aluminium,  
F1, silberfarben eloxiert  
mit Kernziehschutz  
Art.-Nr. 7303

**4 Knopfgarnitur**  
Aluminium,  
F9, stahlfarben eloxiert  
mit Kernziehschutz  
Art.-Nr. 9301

**5 Bügelgarnitur**  
Aluminium,  
F9, stahlfarben eloxiert  
mit Kernziehschutz  
Art.-Nr. 9302

**6 Drückergarnitur**  
Aluminium,  
F9, stahlfarben eloxiert  
mit Kernziehschutz  
Art.-Nr. 9303

+ **Griff- und Drückergarnituren optional!**

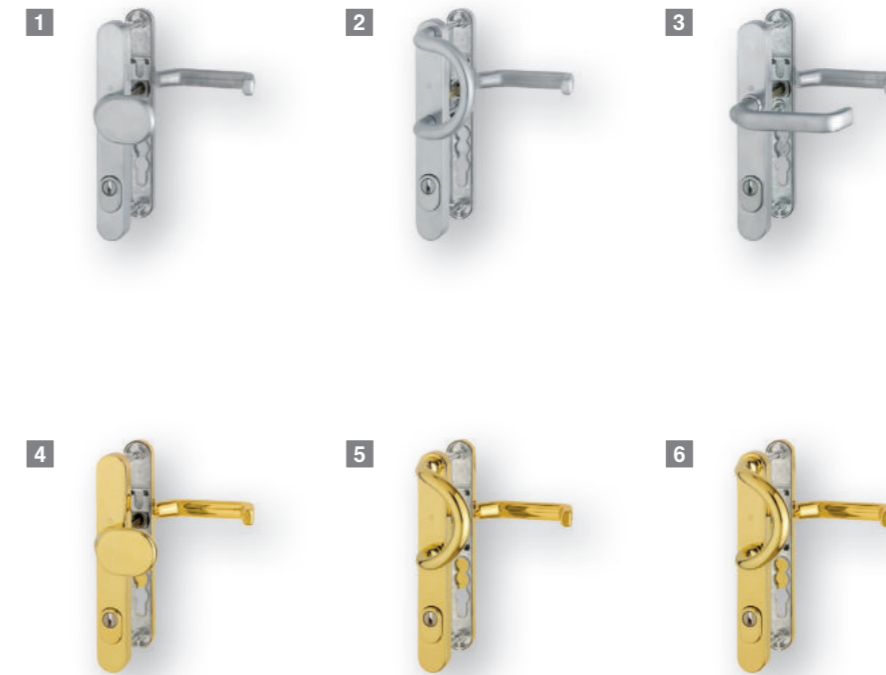

**1 Knopfgarnitur**  
Edelstahl matt  
mit Kernziehschutz  
Art.-Nr. 5301

**2 Bügelgarnitur**  
Edelstahl matt  
mit Kernziehschutz  
Art.-Nr. 5302

**3 Drückergarnitur**  
Edelstahl matt  
mit Kernziehschutz  
Art.-Nr. 5303

**4 Knopfgarnitur**  
Messing poliert  
mit Kernziehschutz  
Art.-Nr. 6301

**5 Bügelgarnitur**  
Messing poliert  
mit Kernziehschutz  
Art.-Nr. 6302

**6 Drückergarnitur**  
Messing poliert  
mit Kernziehschutz  
Art.-Nr. 6303



✓ Perfect-Line



Canyon Seite 10    Memo Seite 12    Sepia Seite 14    Yona Seite 16    Amato Seite 18    Gawor Seite 20



Willox Seite 20    Elbano Seite 22    Meru Seite 24    Brego Seite 26    Newton Seite 28    Levino Seite 30



Wizard Seite 32    Pagano Seite 34    Alphax Seite 36    Saturn Seite 36    Vitano Seite 38    Viggo Seite 38



Fairy Seite 40    Abacus Seite 42    Nox Seite 44    Tanis Seite 46    Jazz Seite 48    Hunter Seite 50

✓ Perfect-Line



Cooper 6E Seite 52    Rohan 6E Seite 52    Saruma 6E Seite 54    Amrot 6E Seite 54



Megor Seite 56    Urlaki Seite 56    Wega Seite 58    Brandir Seite 58    Lorien Seite 58



Alessio Seite 60    Akira Seite 62    Livian Seite 62    Twist Seite 64    Kosmos Seite 64    Cross Seite 66

Das Konzept

Perfect-Line

Basic-Line

Classic-Line

Light-Line

Technik

Zubehör

Übersicht

+ Basic-Line



Basic (Glatt) Seite 70  
 Keno Seite 72  
 Timon Seite 74  
 Panteon Seite 74  
 Billi Seite 76  
 Joris Seite 76



Basic (Ziernuten) Seite 78  
 Camillo Seite 80  
 Cenzo Seite 80  
 Move Seite 82  
 Robin Seite 84  
 Belcanto Seite 86



Astor Seite 88  
 Deniz Seite 88  
 Lennox Seite 90  
 Primero Seite 90  
 Faunus Seite 92  
 Faunus 6E Seite 92



Marlo Seite 94  
 Marlo 6E Seite 94  
 Laguna Seite 96  
 Laguna 6E Seite 96  
 Heldan Seite 98  
 Heldan 6E Seite 98

+ Basic-Line



Lenwe Seite 100  
 Lenwe 6E Seite 100  
 Balar Seite 102  
 Morias Seite 102  
 Tiros Seite 104  
 Tiros 6E Seite 104



Neptun Seite 106  
 Venus Seite 108  
 Venus 6E Seite 108  
 Line Seite 110  
 Flow Seite 110  
 Namo Seite 112



Trendy Seite 112  
 Juno Seite 114  
 Juno 6E Seite 114  
 Comero 5E Seite 116  
 Corax Seite 116



Cook Seite 118  
 Navajo Seite 118  
 Argo Seite 120  
 Argo 6E Seite 120

+ Classic-Line



Maestro Seite 124    Falarim Seite 126    Japis 3 Seite 128    Japis I Seite 130    Izar Seite 132    Minoris Seite 134



Ramino Seite 136    Saruma Seite 138    Achat Seite 140    Jarik Seite 142    Star I Seite 144    Star 3 Seite 146



Maurus Seite 148    Libra Seite 150    Sirius Export Seite 152    Sirius Seite 154    Canis I Seite 156    Canis 3 Seite 156



Uranus Seite 158    Terano Seite 158    Carpo Seite 160    Magma Seite 160

+ Light-Line



Wonderful Seite 164    Morning Star Seite 166    Springtime Seite 166    Holiday Seite 166    My Way Seite 166    Sweet Moments Seite 168    Firebird Seite 168    Sugarbabe Seite 168



Tonight Seite 168    Honeymoon Seite 170    Follow Me Seite 170    Supreme Seite 170    Burning Star Seite 172    Celebration Seite 172    Butterfly Seite 174    Sunset Boulevard Seite 176



For You Seite 178    Happiness Seite 178    Golden Gate Seite 180    Waterwings Seite 180    Remember Seite 180    Feeling Seite 182    Boomerang Seite 182    Blueberry Seite 182



Flavor Seite 182    Rainbow Seite 182    Fairytale Seite 184    Memory Seite 184    Family Seite 184    Blowball Seite 184

Das Konzept

Perfect-Line

Basic-Line

Classic-Line

Light-Line

Technik

Zubehör

Übersicht

# INDEX

Abacus	42	Gawor	20	Pageno	34
Achat	140	Golden Gate	180	Panteon	74
Akira	62	Happiness	178	Primero	90
Alessio	60	Heldan	98	Rainbow	182
Alphax	36	Heldan 6E	98	Ramino	136
Amato	18	Holiday	166	Remember	180
Amrot 6E	54	Honeymoon	170	Robin	84
Argo	120	Hunter	50	Rohan 6E	52
Argo 6E	120	Izar	132	Saruma	138
Astor	88	Japis 1	130	Saruma 6E	54
Balar	102	Japis 3	128	Saturn	36
Basic (Glatt)	70	Jarik	142	Sepia	14
Basic (Ziernuten)	78	Jazz	48	Sirius	154
Belcanto	86	Joris	76	Sirius Export	152
Billi	76	Juno	114	Springtime	166
Blowball	184	Juno 6E	114	Star 1	144
Blueberry	182	Keno	72	Star 3	146
Boomerang	182	Kosmos	64	Sugarbabe	168
Brandir	58	Laguna	96	Sunset Boulevard	176
Brego	26	Laguna 6E	96	Supreme	170
Burning Star	172	Lennox	90	Sweet Moments	168
Butterfly	174	Lenwe	100	Tanis	46
Camillo	80	Lenwe 6E	100	Terano	158
Canis 1 + 3	156	Levino	30	Timon	74
Canyon	10	Libra	150	Tiros	104
Carpo	160	Line	110	Tiros 6E	104
Celebration	172	Livian	62	Tonight	168
Centzo	80	Lorien	58	Trendy	112
Comero 5E	116	Maestro	124	Twist	64
Cook	118	Magma	160	Uranus	158
Cooper 6E	52	Marlo	94	Urlaki	56
Corax	116	Marlo 6E	94	Venus	108
Cross	66	Maurus	148	Venus 6E	108
Deniz	88	Megor	56	Viggo	38
Elbano	22	Memo	12	Vitano	38
Fairy	40	Memory	184	Waterwings	180
Fairytale	184	Meru	24	Wega	58
Falarim	126	Minoris	134	Willox	20
Family	184	Morias	102	Wizard	32
Faunus	92	Morning Star	166	Wonderful	164
Faunus 6E	92	Move	82	Yona	16
Feeling	182	My Way	166		
Firebird	168	Namo	112		
Flavor	182	Navajo	118		
Flow	110	Neptun	106		
Follow Me	170	Newton	28		
For You	178	Nox	44		

# IMPRESSUM

## Herausgeber

hapa AG  
 Neunstetter Straße 33  
 91567 Herrieden  
 Telefon (0 98 25) 89-0  
 Fax (0 98 25) 89-66  
 E-Mail info@hapa.de

## Bildmaterial

Philip Kistner Fotografie  
 Sonnleitner Holzbauwerke GmbH & Co. KG  
 Architekten Spiekermann  
 Homestaging Sylt

Weitere Bilddaten aus eigener Produktion der OBUK GmbH & Co. KG  
 sowie den Bilddatenbanken Adobe Stock und Shutterstock.

## Wichtige Informationen

Alle in diesem Katalog veröffentlichten Bilder sind urheberrechtlich geschützt und dürfen nur mit vorheriger, schriftlicher Einwilligung der OBUK GmbH & Co. KG bzw. des jeweiligen Rechteinhabers nachgedruckt oder anderweitig verwendet werden.

Die Darstellung der RAL-Farben, Edstahlapplikationen, Gläsern und Proportionen ist aus reproduktions- und drucktechnischen Gründen nicht verbindlich.

Für die genaue Farbabstimmung benutzen Sie bitte Original-Muster.

